

XXXXXXXX



XXXXXXXXXXXX

Prothèses

 **JANTON**
your vision, our solutions

Part of the Eqwal family **eqwal.**
Caring for all

Pages
10 à 41

Emboîtures et confort du moignon

Sockets & stump comfort

Gamme soin *Skin care range*

Manchons prothétiques *Prosthetic liners*

Moyens de suspension *Suspension systems*

Gaines et bonnets *Sheaths and socks*

Accessoires de confort *Comfort accessories*

Valves *Valves*

Accrochages distaux *Distal attachments*

Systemes REVO® *REVO® systems*

Pages
43 à 73

Composants prothétiques

Prosthetic components

Genoux *Knees*

Pieds *Feet*

Connecteurs d'emboîtures et adaptateurs

Socket connectors and adapters

Gamme Enfant *Child range*

Esthétiques *Cosmetic covers*

Pages
74 & 75

Composants exosquelettiques

Exoskeletal components

Pied - Cheville *Foot - Ankle*

Accessoires *Accessories*





Genoux et piéces de hanche *Knees and hip joint*



CILK-1
p. 44



C31-CA1
p. 43



C11CA1
p. 46



C20-CA1
p. 46



C17R
p. 47



C29
p. 47

Gamme
Enfant

Piéces de réglage *Adjustment adapters*

TITANE



CA115Ti
p. 59



CA116Ti
p. 59



BA370Ti
p. 65



BA371Ti
p. 65



CA117Ti
p. 59



CA118Ti
p. 59



C59Ti
p. 65



C60Ti
p. 65



C61Ti
p. 65



C62Ti
p. 65



C63Ti
p. 65



C64Ti
p. 65

Gamme enfant *Child range*

Gamme
Enfant



B27
p. 68



C3320
p. 69



CA110E
p. 69



C39E
p. 69



B27Ti
p. 70



B25Ti
p. 70



BA422Ti
p. 70



BA432Ti
p. 70



BA445Ti
p. 70



BA460Ti
p. 70



B2530Ti
p. 70



C67Ti
p. 71



C68Ti
p. 71



C69Ti
p. 71

Gamme STARBLACK **STARBLACK**

STARBLACK range



CA110STBK
p. 59



B20STBK
p. 62



BA350STBK
p. 62



B20STBK-200
p. 62



B20STBK-400
p. 62



F2040STBK-N
p. 66

Gamme TITANE *TITANE range*

TITANE



Gamme STARMAX *STARMAX range*

STAR MAX



Gamme STARFLEX *STARFLEX range*

STARFLEX

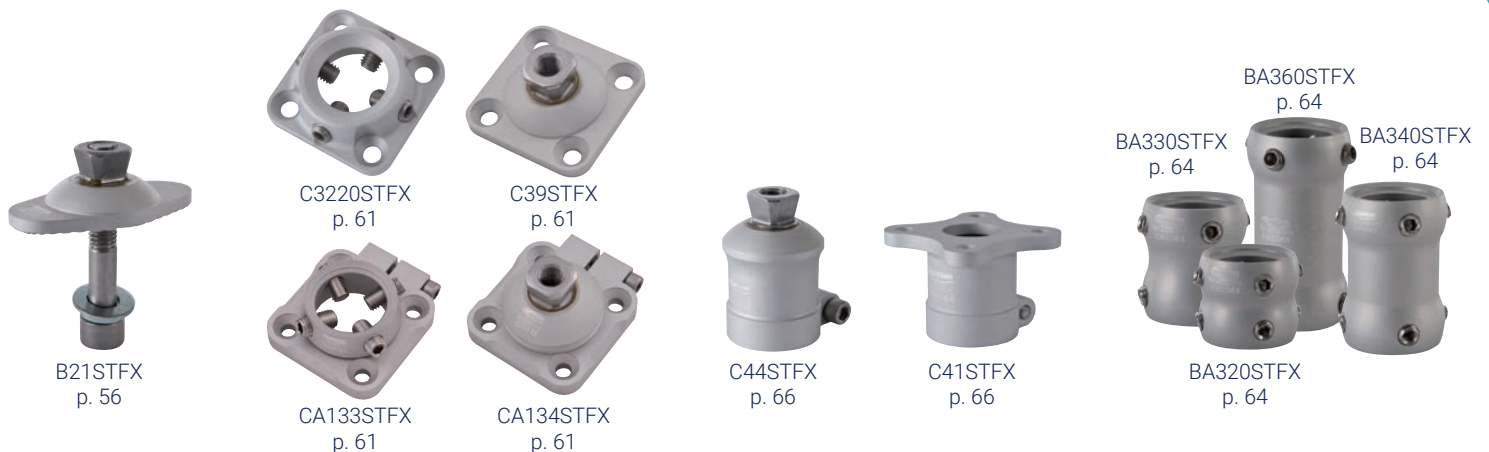

Références	Pages
A21	57
A2110	57
A22	57
A30A	54
A33	55
A40	55/68
B20STBK -> B20Ti	62
B20STBK-200 / B2020STMX	62
B20STBK-400 -> B2040Ti	62
B21STFX -> B21Ti	56
B22	56/74
B25Ti / B2530Ti	70
B27	68
B27Ti	70
BA320STFX -> BA320Ti	64
BA330STFX -> BA330Ti	64
BA340STBK -> BA340Ti	64
BA350STBK -> BA350Ti	62
BA360STBK -> BA360Ti	64
BA370Ti	65
BA371Ti	65
BA422Ti	70
BA432Ti	70
BA445Ti	70
BA460Ti	70
CILK-1B/CILK-1W	44-45
C11-CA1	46
C17R	47
C20-CA1	46
C29	47/68
C31	43
C3220STFX -> C3220Ti	61
C3320	69
C39E	69
C39STFX -> C39Ti	61
C40STMX	66
C41STFX	66
C42STMX	58
C44STFX	66
C59Ti	65
C60Ti	65
C61-1	58
C61-A	58
C61Ti	65
C62Ti	65
C63Ti	65
C64Ti	65
C67Ti	71
C68Ti	71
C69Ti	71
C91	58/69
CA110E	69
CA110STBK -> CA110Ti	59
CA111STMX	59

Références	Pages
CA115Ti	59
CA116Ti	59
CA117Ti	59
CA118Ti	59
CA130STMX / CA130Ti	59
CA132STMX / CA132Ti	59
CA133STFX -> CA133Ti	61
CA134STFX -> CA134Ti	61
F1020 / F1040	66
F2020 / F2040	66
F2040STBK-N	66
F2552	74
F2652	74
F27	74
F40	75
F43	75
F69	75
F71 / F72	75
F851	72
F85101F	72
F85101T	73
F852	72
F852B	72
F8530	73
F8540	73
F8540ECO	73
GSCT11 / GSTC31	63
GSTBK02 / GSTMX02	63
GTi01 / GTi02	63
O60 / O62	75
X51 / X51P	31
X51DF / X51DFP	32
X51PF / X51PFP	32
X52 / X52P	31
X53 / X53P	31
X55 / X55P	33
X56 / X56P	33
X57	32
XA10C	39
XA10F	39
XA10K	39
XA10N	39
XA10P-1LI	38
XA10P-1LI04	39
XA10P-1LI10	38
XA10P-1LI11	38
XA10P-1CR	38
XA10P-2CR	38
XA10P-2CR01	39
XA10P-2CR01L	39
XA10P-2CR04	38
XA11-A25	39
XA11-Ti26	38
XA11-Ti28	38

Références	Pages
XA11C	39
XA32	28
XA32FR	27
XA34SFB	26
XA34SFX / XA34SFXBE	25
XA35DT / XA35FR XA35DTTP / XA35FRTP XA35DTZ / XA35FRZ	18
XA35	19
XA36DT / XA36FR XA36DTZ / XA36FRZ	22
XA38DT / XA38FR XA38DTZ / XA38FRZ	15
XA39DT / XA39DTZ	20
XA41DT / XA41FR	16
XA42DT / XA42FR XA42DTZ / XA42FRZ	23
XA43BFR / XA43BFRZ XA43AFRZ	21
XA44DT / XA44FR XA44DTZ / XA44FRZ	17
XA45DT / XA45FR	24
XA48DT / XA48FR XA48DTZ / XA48FRZ	13
XA50	34
XA1000L / XA1000H	36
XA1000E	36
XA9001	10
XA9002	10
XA9003	10
XA9010	10
XS125	30
XS130	29
XS131	29
XS133	30
XS148	30
XS1080	30
XS1120 / XS1121	34
XS1580 / XS1581	34
XA47DT / XA47FR	14
XCYCA200AVPM	37
XCYCA100AK	37
XRS10008	41
XSF20007	41
XRL30107	40
XRL30007	40
XRL3000-330	40
XRL31000	40
XPk3000KV2	40

Emboîtures et confort du moignon

Sockets & stump comfort

Page
10

Gamme soin

Skin care range

Pages
11 à 24

Manchons prothétiques

Prosthetic liners

Pages
25 à 29

Moyens de suspension

Suspension systems

Pages
30 à 33

Gaines et bonnets

Sheaths and socks

Page
34

Accessoires de confort

Comfort accessories

Pages
36 & 37

Valves

Valves

Pages
38 & 39

Accrochages distaux

Distal attachments

Pages
40 & 41

Système REVO®

REVO® system

EMBOÎTURE ET CONFORT DU MOIGNON

SOCKET & STUMP COMFORT



Gamme soin *skin care range*



Crème anti-oxydante

Antioxidant cream

Référence	XA9001
Description <i>Description</i>	<p>Protège la peau irritée et aide à réduire les frictions, elle soulage les douleurs et démangeaisons. Pour une utilisation quotidienne. Lavage facile de la peau et des manchons. Légèrement parfumée.</p> <p><i>May assist with soothing pain itchinness and irritated skin.</i></p> <p><i>Can be applied on sensitive skin.</i></p> <p><i>It stimulates skin regeneration process. Lightly scented.</i></p>
Compatibilité <i>Compatibility</i>	<p>Manchons silicone, uréthane et copolymère</p> <p><i>Silicone, urethane and copolymer liners</i></p>

- **Protège la peau irritée** *Protects irritated skin*
- **Soulage douleurs et démangeaisons**
Relieves pain and itching

Lotion de soin

Skin lotion



Référence	XA9010
Description <i>Description</i>	<p>Hydrate et apaise les peaux sèches et sensibles. Hypoallergénique, sans parfum ni colorant. Ne laisse pas de sensation grasse sur la peau. Préserve l'état cutané des membres résiduels.</p> <p><i>Help to soothe dry, sensitive skin. It's hypoallergenic, with no perfumes or dyes.</i></p> <p><i>Conserve the skin condition of the residual limbs.</i></p>
Compatibilité <i>Compatibility</i>	<p>Manchons silicone, uréthane et copolymère</p> <p><i>Silicone, urethane and copolymer liners</i></p>

- **Permet d'améliorer l'aspect cutané**
Improve skin aspect

Lubrifiant de chaussage

Prosthetic lubricant



Référence	XA9002
Description <i>Description</i>	<p>Lubrifiant utilisé pour aider à chausser les manchons à colerette ou non revêtus dans l'emboîture. Composé d'alcool isopropylique, celui-ci s'évapore sans laisser de résidu et laisse l'emboîture propre.</p> <p><i>Lubricant used for doning prosthesis. Contain isopropyl alcohol. No sticky feel.</i></p>
Compatibilité <i>Compatibility</i>	<p>Gel copolymère et silicone</p> <p><i>Copolymer and silicone gel</i></p>

- **Aide à chausser les manchons**
Helps to put on the liners

Nettoyant prothétique

Prosthetic cleanser



Référence	XA9003
Description <i>Description</i>	<p>Nettoyant sans savon conçu pour nettoyer les manchons et préserver l'état d'origine de ceux-ci.</p> <p>Formule contenant des propriétés bénéfiques pour l'état cutané des membres résiduels.</p> <p><i>Soap free cleanser used for liner and sleeve. Preserve skin condition.</i></p> <p><i>Contains mild properties for skin condition.</i></p>
Compatibilité <i>Compatibility</i>	<p>Manchons silicone, uréthane et copolymère</p> <p><i>Silicone, urethane and copolymer liners</i></p>

- **Sans savon**
Soap free

EMBOÎTURE ET CONFORT DU MOIGNON

SOCKET & STUMP COMFORT

Manchon prothétique *Prosthetic liner*

Sélectionner la bonne taille de **genouillère de suspension**

1. Faire un repère sur la cuisse à 10 cm au-dessus de la rotule
2. Mesurer la circonférence de la cuisse à ce repère
3. Utiliser cette mesure pour sélectionner la bonne taille de genouillère

Prise de mesures
gaine d'étanchéité :
Measurements

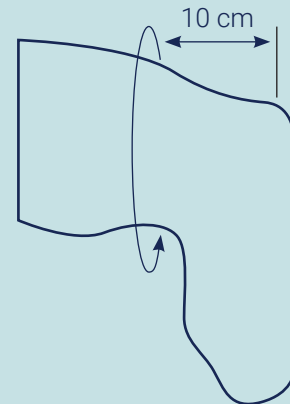

Sélectionner la bonne taille de **manchon**

1. Faire un repère sur le membre résiduel à 6 cm de l'extrémité distale
2. Mesurer la circonférence du membre résiduel à ce repère
3. Utiliser cette mesure pour sélectionner la bonne taille dans les tableaux

Prise de mesures du manchon :
Measurements

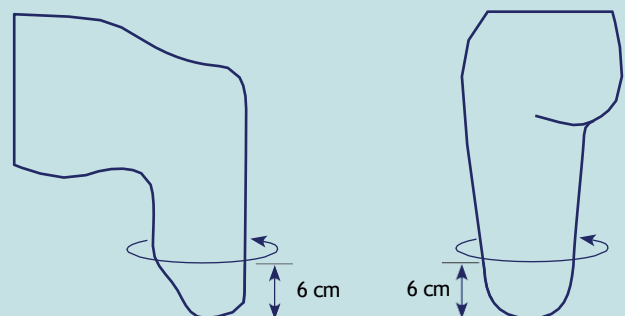

EMBOÎTURE ET CONFORT DU MOIGNON

SOCKET & STUMP COMFORT

Manchon prothétique *Prosthetic liner*

Matériaux

EASYGEL

Effet talqué, contenant des antioxydants aidant au soin de l'état cutané et de la cicatrisation. Idéal pour les patients diabétiques avec une peau sensible se blessant facilement ou présentant des irritations.



GRIP GEL

Effet adhérent aidant à réduire les efforts d'échauffement et de cisaillement, et favorisant une très bonne suspension. Idéal pour les peaux saines.



HAUTE DENSITÉ (HD)

Combinaison du confort du copolymère et de la nervosité du silicone. Idéal pour les patient actifs/sportifs souhaitant un confort supérieur au gel copolymère classique, tout en gardant un bon contrôle de leur prothèse.



SILICONE

Hypoallergénique, sans adjuvant, offrant une facilité d'entretien, une liberté de mouvement et une grande douceur pour la peau.



OPTISIL

Ce silicone blanc de grade médical avec une friction 5 fois moindre que celle du silicone courant, offre un confort supérieur. De moindre épaisseur, il est doux pour la peau, léger et rafraichissant.



OPTIGEL

Toutes les qualités du copolymère sont ici optimisées. Plus d'adaptabilité pour plus de contrôle, plus de confort et plus de sécurité.



Fabrication

TISSU TRICOTÉ
SANS COUTURE



ÉLASTICITÉ VERTICALE
TRÈS RÉDUITE STRETCH



ÉLASTICITÉ VERTICALE
RÉDUITE



ÉLASTICITÉ HORIZONTALE
ET VERTICALE



Suspensions



LOCKING



COLLERETTE



CUSHION

Intensités d'activité



K1

Activité faible



K2

Activité faible à moyenne



K3

Activité moyenne à élevée



K4

Activité élevée à sportif

EMBOÎTURE ET CONFORT DU MOIGNON

SOCKET & STUMP COMFORT

Manchon prothétique *Prosthetic liner*

Pro-Fit® Liner

Réf. ALPS : PFGFR / PFGDT

Le Pro-Fit® Liner est un manchon fabriqué en gel de copolymère « OptiGel ». Il assure une excellente adaptabilité au membre résiduel. Par ailleurs, la cupule de l'accrochage distale offre à l'utilisateur une tenue hautement sécurisée, un contrôle et un confort dans l'emboîture.

Caractéristiques et applications :

- Excellente tenue du manchon sur le membre résiduel
- Sensation de sécurité renforcée
- Pistonnement réduit

Niveau d'activité



Caractéristiques

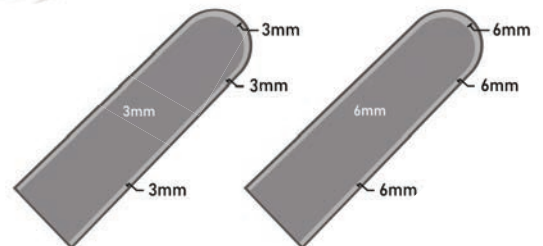

XA48FRZ

XA48FR

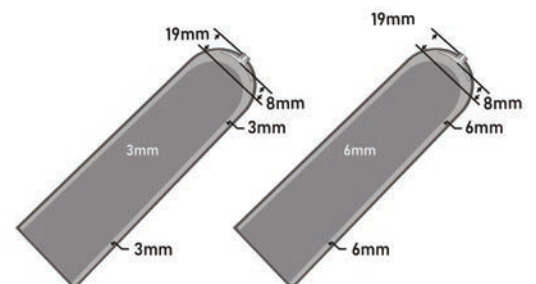

XA48DTZ

XA48DT

TAILLE épaisseur 6 mm*	LOCKING	CUSHION
20-23 cm	XA48DT20	XA48FR20
24-25 cm	XA48DT24	XA48FR24
26-27 cm	XA48DT26	XA48FR26
28-31 cm	XA48DT28	XA48FR28
32-37 cm	XA48DT32	XA48FR32
38-43 cm	XA48DT38	XA48FR38
44-53 cm	XA48DT44	XA48FR44

*Épaisseur 3 mm : ajouter « Z », exemple : XA48DTZ44 ou XA48FRZ44
Mesurer la circonférence du moignon à 6 cm de l'extrémité distale.

EMBOÎTURE ET CONFORT DU MOIGNON

SOCKET & STUMP COMFORT

Manchon prothétique *Prosthetic liner*

SoftSil® Liner

Réf. ALPS : SSGSL / SSGSC

Le SoftSil® Liner est un manchon en silicone « OptiSil », un nouveau silicone souple et blanc offrant des qualités de grade médical. Grâce à son tissu tricoté gris, ce manchon offre un contrôle élevé et une excellente liberté de mouvement, tout en conservant la suspension confortable de la prothèse.

Caractéristiques et applications :

- Silicone ayant une friction cinq fois moins importante que celle des silicones classiques
- Pistonnement réduit
- Doux pour la peau
- Pour les amputés tibiaux ou fémoraux actifs



Niveau d'activité



Caractéristiques

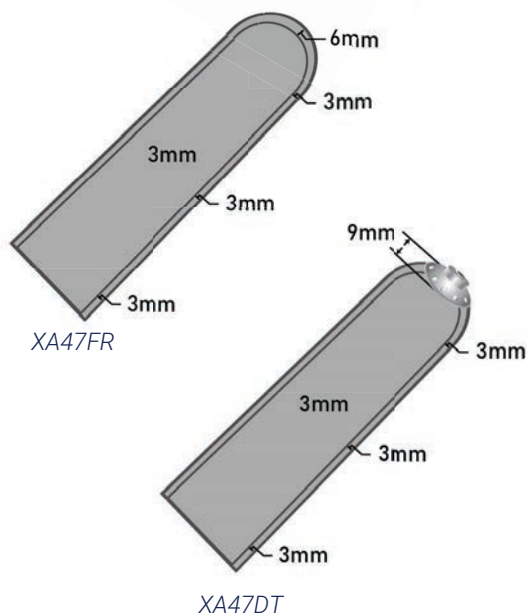

TAILLE Épaisseur 3 mm	LOCKING	CUSHION
20-22 cm	XA47DT20	XA47FR20
22-24 cm	XA47DT22	XA47FR22
24-26 cm	XA47DT24	XA47FR24
26-28 cm	XA47DT26	XA47FR26
28-30 cm	XA47DT28	XA47FR28
30-32 cm	XA47DT30	XA47FR30
32-35 cm	XA47DT32	XA47FR32
35-38 cm	XA47DT35	XA47FR35
38-41 cm	XA47DT38	XA47FR38
41-44 cm	XA47DT41	XA47FR41
44-47 cm	XA47DT44	XA47FR44

Mesurer la circonférence du moignon à 6 cm de l'extrémité distale.

EMBOÎTURE ET CONFORT DU MOIGNON

SOCKET & STUMP COMFORT

Manchon prothétique *Prosthetic liner*

Extreme™ Liner

Réf. ALPS : AKDT / AKFR

L'Extreme™ Liner est un manchon en gel de copolymère (GRIP GEL).

Il réduit de 80% l'étirement vertical, améliore le contrôle et la stabilité du moignon, grâce à son textile de recouvrement anti-pistonnement.

Caractéristiques et applications :

- Gel copolymère collant, permettant une réduction des échauffements
- Étirement vertical limité
- Étirement horizontal optimal, facilite l'ajustement de la forme
- Pour les amputés transtibiaux, transfémoraux avec une activité modérée à actifs

Niveau d'activité



Caractéristiques

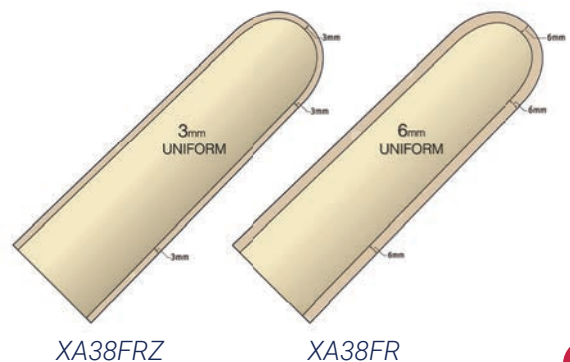
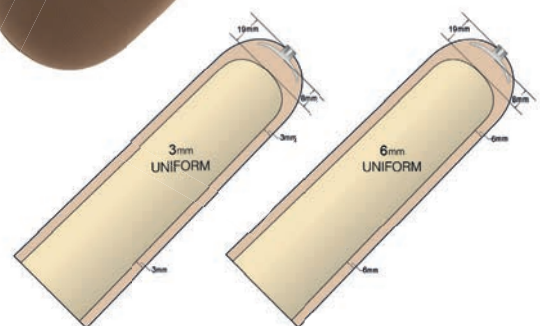
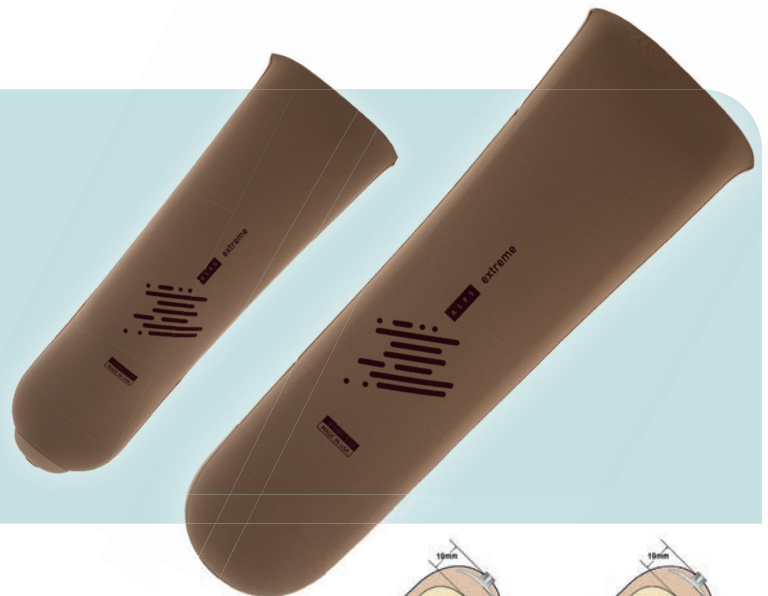

TAILLE Épaisseur 6 mm*	LOCKING	CUSHION
16-19 cm	XA38DT16	XA38FR16
20-23 cm	XA38DT20	XA38FR20
24-25 cm	XA38DT24	XA38FR24
26-27 cm	XA38DT26	XA38FR26
28-31 cm	XA38DT28	XA38FR28
32-37 cm	XA38DT32	XA38FR32
38-43 cm	XA38DT38	XA38FR38
44-52 cm	XA38DT44	XA38FR44

*Épaisseur 3 mm : ajouter « Z », exemples : XA38DTZ44 ou XA38FRZ44
Mesurer la circonférence du moignon à 6 cm de l'extrémité distale.

EMBOÎTURE ET CONFORT DU MOIGNON

SOCKET & STUMP COMFORT

Manchon prothétique *Prosthetic liner*

Black Line Tapered®

Réf. ALPS : APDT-TP / APFR-TP

Le manchon Black Line Tapered® est en gel copolymère (GRIP GEL). Son matériau ainsi que son tissu noir, haute performance permettent de réduire les plis dans la région poplitée.

La partie antérieure est affinée, vers la partie postérieure du manchon pour offrir un confort supérieur ainsi qu'une plus grande facilité de flexion de genou.

Caractéristiques :

- Tapered : 6 mm antérieur à 3 mm postérieur
- Réduit les contraintes dans la région poplitée
- Tissu noir haute performance
- Pour les amputés transtibiaux avec une activité modérée à sportif



Niveau d'activité



Caractéristiques



TAILLE Épaisseur : 6/3 mm	LOCKING	CUSHION
20-23 cm	XA41DT20	XA41FR20
24-25 cm	XA41DT24	XA41FR24
26-27 cm	XA41DT26	XA41FR26
28-31 cm	XA41DT28	XA41FR28
32-37 cm	XA41DT32	XA41FR32

Mesurer la circonférence du moignon à 6 cm de l'extrémité distale.

EMBOÎTURE ET CONFORT DU MOIGNON

SOCKET & STUMP COMFORT

Manchon prothétique *Prosthetic liner*

Skin Liner®

Réf. ALPS : ECDTHD / ECFRHD

Conçu en gel copolymère haute densité, le Skin Liner® offre aux amputés actifs un meilleur degré de contrôle similaire au silicone, tout en préservant le confort du copolymère. La nouvelle trame tissu du Skin Liner® réduit l'étirement distale du manchon.

Grâce à une fabrication économe en énergie, le Skin Liner s'engage dans une approche respectueuse de l'environnement.

Caractéristiques et applications :

- Pistonnement réduit grâce à un tissage réalisé d'un seul tenant
- Nouvelle construction anti-élongation.
- Gel copolymère haute densité (HD) pour un contrôle et un confort accrus

Niveau d'activité



Caractéristiques

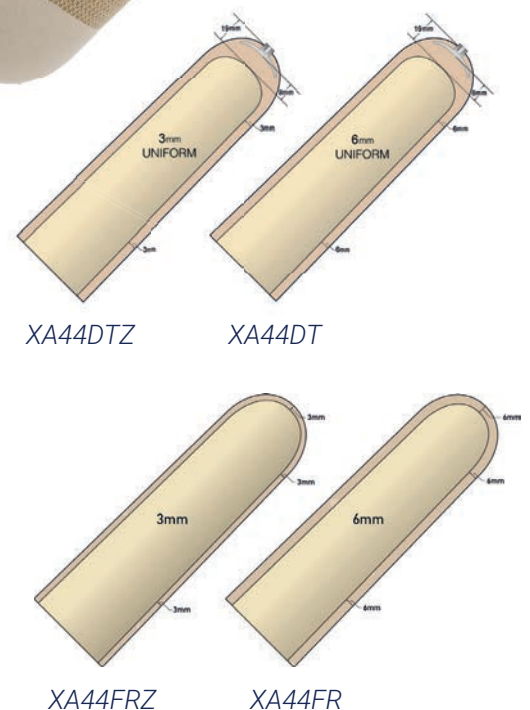
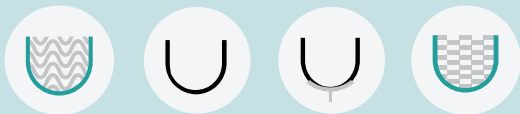

TAILLE Épaisseur 6 mm*	LOCKING	CUSHION
16-19 cm	XA44DT16	XA44FR16
20-23 cm	XA44DT20	XA44FR20
24-25 cm	XA44DT24	XA44FR24
26-27 cm	XA44DT26	XA44FR26
28-31 cm	XA44DT28	XA44FR28
32-37 cm	XA44DT32	XA44FR32
38-43 cm	XA44DT38	XA44FR38
44-53 cm	XA44DT44	XA44FR44

*Épaisseur 3 mm : ajouter « Z », exemples : XA44DTZ38 ou XA44FRZ38
Mesurer la circonférence du moignon à 6 cm de l'extrémité distale.

EMBOÎTURE ET CONFORT DU MOIGNON

SOCKET & STUMP COMFORT

Manchon prothétique *Prosthetic liner*

EasyLiner®

Réf. ALPS : ELDT / ELFR

L'EasyLiner® est un manchon en gel de copolymère contenant des antioxydants avec des effets bénéfiques pour la peau. L'EasyGel offre le confort attendu par vos patients, tout en alliant résistance et élasticité. C'est notre choix recommandé pour les patients diabétiques ou patients ayant la peau fragile.

Caractéristiques et applications :

- Contient un antioxydant pour les peaux sensibles
- Tapered : 6 mm antérieur à 3 mm postérieur
- Le faible coefficient de friction limite les efforts de cisaillement sur la peau



Niveau d'activité



Caractéristiques

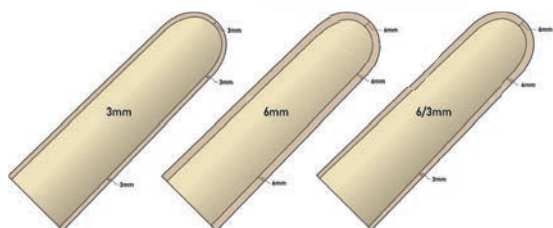

XA35FR

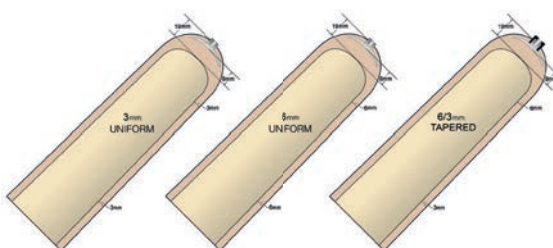

XA35DT

XA35DTTP
XA35FRTP

TAILLE	LOCKING Épaisseur 6 mm*	CUSHION Épaisseur 6 mm*	TAPERED Épaisseur : 6/3 mm
16-19 cm	XA35DT16	XA35FR16	XA35(DTTP ou FRTP)16
20-23 cm	XA35DT20	XA35FR20	XA35(DTTP ou FRTP)20
24-25 cm	XA35DT24	XA35FR24	XA35(DTTP ou FRTP)24
26-27 cm	XA35DT26	XA35FR26	XA35(DTTP ou FRTP)26
28-31 cm	XA35DT28	XA35FR28	XA35(DTTP ou FRTP)28
32-37 cm	XA35DT32	XA35FR32	XA35(DTTP ou FRTP)32
38-43 cm	XA35DT38	XA35FR38	XA35(DTTP ou FRTP)38
44-52 cm	XA35DT44	XA35FR44	XA35(DTTP ou FRTP)44

*Épaisseur 3 mm : ajouter « Z », exemples : XA35DTZ20 ou XA35FRZ20
Mesurer la circonférence du moignon à 6 cm de l'extrémité distale.

EMBOÎTURE ET CONFORT DU MOIGNON

SOCKET & STUMP COMFORT

Manchon prothétique *Prosthetic liner*

EasyLiner SuperStretch®

Réf. ALPS : ELPX

L'EasyLiner SuperStretch® est un manchon en gel copolymère Easygel contenant des antioxydants avec des effets bénéfiques pour la peau.

Sans tissu de recouvrement, ce manchon permet une liberté totale de mouvement.

Grâce à l'EasyGel, l'EasyLiner SuperStretch® allie confort, résistance et élasticité tout en bénéficiant d'un coefficient de frottement plus faible.

Caractéristiques et applications :

- Ajustement plus précis et meilleur contact
- Contient un antioxydant pour les peaux sensibles
- Manchon plus long pour correspondre à la plupart des patients

Niveau d'activité



Caractéristiques

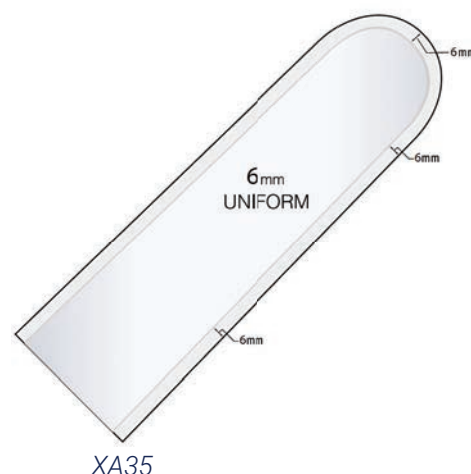
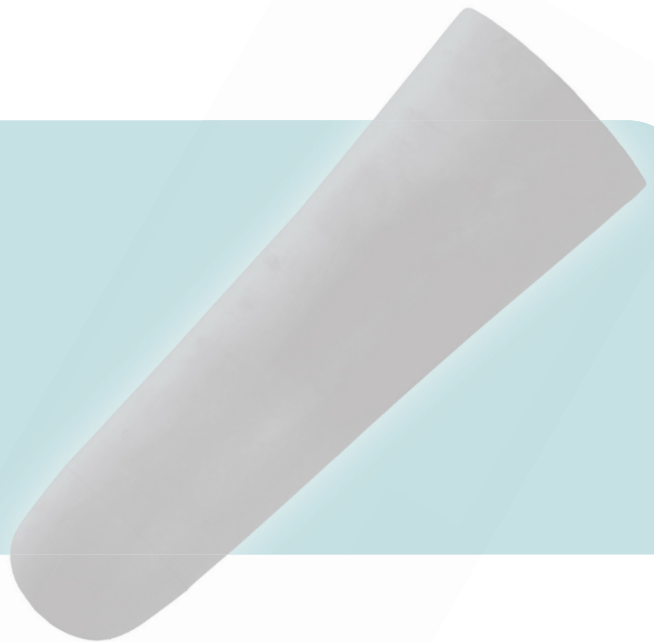

TAILLE Épaisseur 6 mm	CUSHION
16-19 cm	XA3516
20-23 cm	XA3520
24-25 cm	XA3524
26-27 cm	XA3526
28-31 cm	XA3528
32-37 cm	XA3532

Mesurer la circonférence du moignon à 6 cm de l'extrémité distale.

EMBOÎTURE ET CONFORT DU MOIGNON

SOCKET & STUMP COMFORT

Manchon prothétique *Prosthetic liner*

EasyFlex™ Liner

Réf. ALPS : EZF

Conçu en EasyGel, gel contenant des antioxydants avec des effets bénéfiques pour la peau, il préservera le bon état cutané des membres résiduels tout en apportant du confort et de la durabilité.

L'EasyFlex™ Liner facilite la flexion du genou par une souplesse d'étirement de la partie antérieure. En partie postérieure, le tissu limite de 80% l'étirement vertical, ce qui réduit les plis dans la région poplitée.

Caractéristiques et applications :

- Fabriqué avec deux tissus à élasticité différente pour faciliter la flexion du genou
- Contient un antioxydant pour les peaux sensibles



Niveau d'activité



Caractéristiques

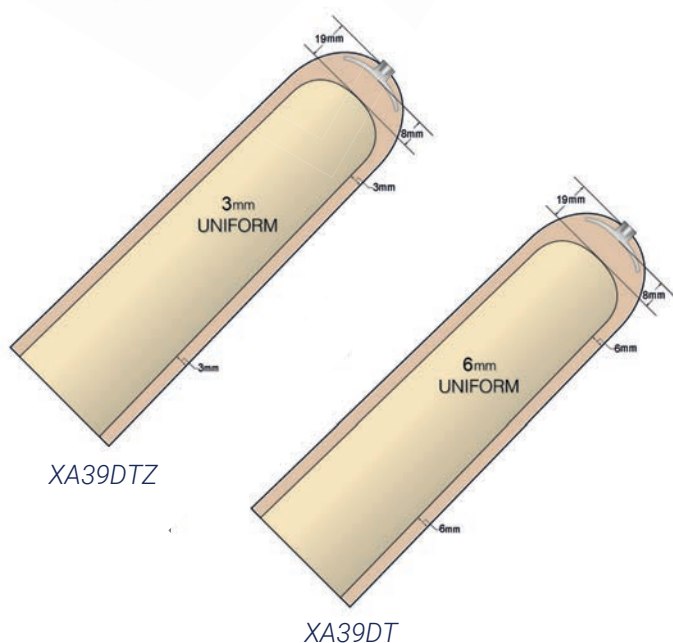

TAILLE Épaisseur 6 mm*	LOCKING
16-19 cm	XA39DT16
20-23 cm	XA39DT20
24-25 cm	XA39DT24
26-27 cm	XA39DT26
28-31 cm	XA39DT28
32-37 cm	XA39DT32
38-43 cm	XA39DT38
44-52 cm	XA39DT44

*Épaisseur 3 mm : ajouter « Z », exemple : XA39DTZ20
Mesurer la circonférence du moignon à 6 cm de l'extrémité distale.

EMBOÎTURE ET CONFORT DU MOIGNON

SOCKET & STUMP COMFORT

Manchon prothétique *Prosthetic liner*

Smart Seal™ Liner

Réf. ALPS : SAFR / SBFR

Le Smart Seal™ Liner est un manchon à collerette d'étanchéité avec une suspension sécurisée par vide d'air. Conçu en gel copolymère haute densité (HD), il offre aux amputés actifs un meilleur degré de contrôle similaire au silicone, tout en préservant le confort du copolymère. Fabriqué avec nouveau revêtement sans couture, le Smart Seal™ Liner est tricoté d'un seul tenant pour limiter les tensions et possède un coloris moderne.

Caractéristiques et applications :

- Gel copolymère haute densité (HD) pour un contrôle et un confort accru
- Disponible en deux versions, fémorale et tibiale, pour une hauteur de collerette adaptée
- Tibiale : 8 cm de l'extrémité distale
- Fémorale : 12 cm de l'extrémité distale

Niveau d'activité



Caractéristiques

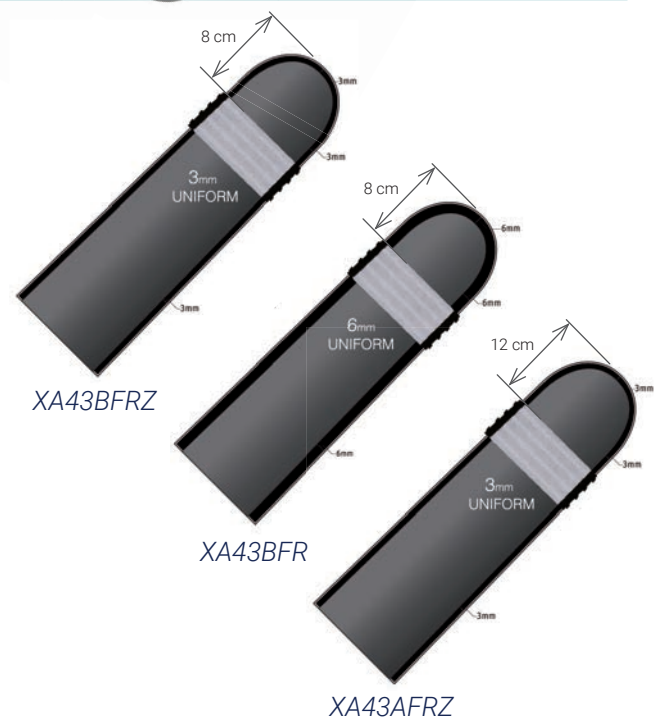

TAILLE	TIBIALE Collerette à 8 cm Épaisseur 6 mm*	FÉMORALE Collerette à 12 cm Épaisseur 3 mm
20-23 cm	XA43BFR20	-
24-25 cm	XA43BFR24	-
26-27 cm	XA43BFR26	XA43AFRZ26
28-31 cm	XA43BFR28	XA43AFRZ28
32-37 cm	-	XA43AFRZ32
38-43 cm	-	XA43AFRZ38

*Épaisseur 3 mm : ajouter « Z », exemple : XA43BFRZ20
Mesurer la circonférence du moignon à 6 cm de l'extrémité distale.

EMBOÎTURE ET CONFORT DU MOIGNON

SOCKET & STUMP COMFORT

Manchon prothétique *Prosthetic liner*

Generic® Liner

Réf. ALPS : GPDT / GPFR

Le Generic® Liner est un manchon polyvalent conçu en GRIP GEL, alliant confort, résistance et élasticité. L'élasticité de ce manchon prothétique ne restreint pas la circulation sanguine dans le membre résiduel du patient.

Grâce à son textile de recouvrement, il est facile à enfiler et à retirer pour le patient, en particulier pour les personnes âgées ayant des difficultés de préhension.

Caractéristiques et applications :

- Gel copolymère collant, permettant une réduction des échauffements
- Le tissu haute performance garantit une meilleure durabilité
- Manchon universel, recommandé également pour les patients gériatriques avec un état cutané sain



Niveau d'activité



Caractéristiques

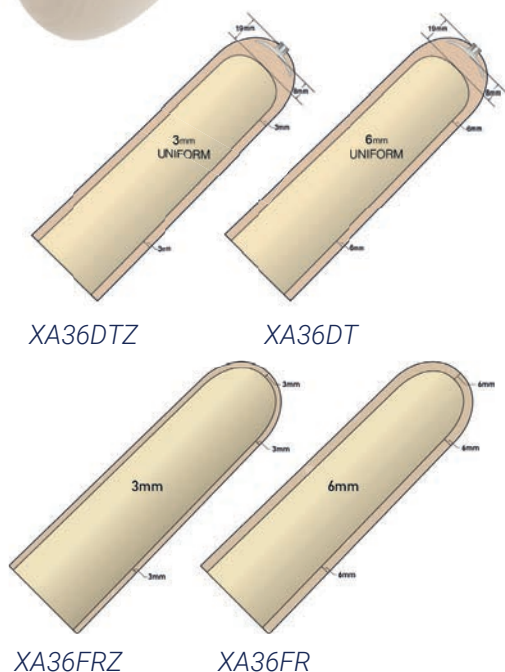

TAILLE Épaisseur 6 mm*	LOCKING	CUSHION
16-19 cm	XA36DT16	XA36FR16
20-23 cm	XA36DT20	XA36FR20
24-25 cm	XA36DT24	XA36FR24
26-27 cm	XA36DT26	XA36FR26
28-31 cm	XA36DT28	XA36FR28
32-37 cm	XA36DT32	XA36FR32
38-43 cm	XA36DT38	XA36FR38
44-52 cm	XA36DT44	XA36FR44

*Épaisseur 3 mm : ajouter « Z », exemples : XA36DTZ20 ou XA36FRZ20
Mesurer la circonférence du moignon à 6 cm de l'extrémité distale.

EMBOÎTURE ET CONFORT DU MOIGNON

SOCKET & STUMP COMFORT

Manchon prothétique *Prosthetic liner*

Black[®] Liner HD

Réf. ALPS : SPDTHD / SPFRHD

Alliant confort et contrôle de la prothèse, le Black[®] Liner HD est idéal pour les patients actifs.

Le tissu de recouvrement noir haute performance combine résistance, confort et stabilité.

Caractéristiques et applications :

- Tissu haute performance très résistant
- Gel copolymère haute densité (HD) pour un contrôle et un confort accru
- Étirement horizontal élevé pour faciliter l'ajustement de la forme

Niveau d'activité



Caractéristiques

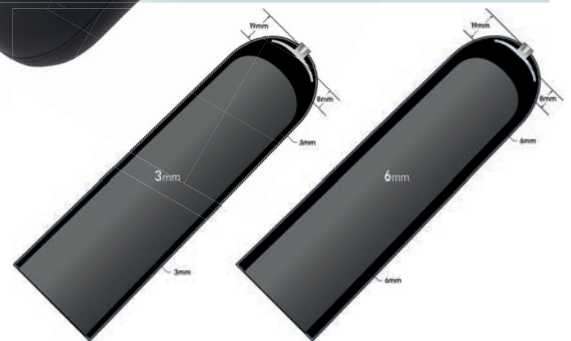

XA42DTZ

XA42DT



XA42FRZ

XA42FR

TAILLE Épaisseur 6 mm*	LOCKING	CUSHION
16-19 cm	XA42DT16	XA42FR16
20-23 cm	XA42DT20	XA42FR20
24-25 cm	XA42DT24	XA42FR24
26-27 cm	XA42DT26	XA42FR26
28-31 cm	XA42DT28	XA42FR28
32-37 cm	XA42DT32	XA42FR32
38-43 cm	XA42DT38	XA42FR38
44-52 cm	XA42DT44	XA42FR44

*Épaisseur 3 mm : ajouter « Z », exemples : XA42DTZ20 ou XA42FRZ20
Mesurer la circonférence du moignon à 6 cm de l'extrémité distale.

EMBOÎTURE ET CONFORT DU MOIGNON

SOCKET & STUMP COMFORT

Manchon prothétique *Prosthetic liner*

Silicone PRO® Liner

Réf. ALPS : LSC / LSL

Le Silicone PRO® Liner est conçu en silicone ALPS Pro. Pour faciliter l'enfilage et le retrait, il est tricoté avec un revêtement tissu, sans couture.

Caractéristiques et applications :

- Silicone doux pour la peau et profil affiné
- Revêtu de tissu tricoté sans couture pour une liberté de mouvement accrue
- Léger et favorise la thermorégulation naturelle de la peau



Niveau d'activité



Caractéristiques

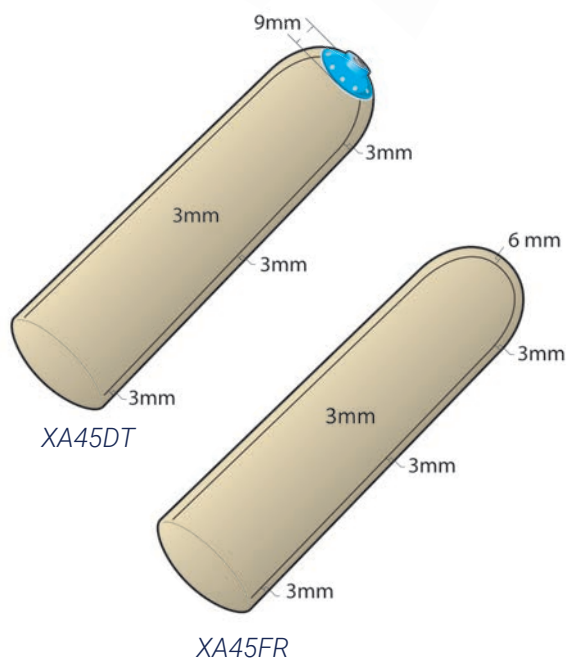

TAILLE Épaisseur 3 mm	LOCKING	CUSHION
14-17 cm	XA45DT14	XA45FR14
16-19 cm	XA45DT16	XA45FR16
18-21 cm	XA45DT18	XA45FR18
20-23 cm	XA45DT20	XA45FR20
22-25 cm	XA45DT22	XA45FR22
24-25 cm	XA45DT24	XA45FR24
26-27 cm	XA45DT26	XA45FR26
28-31 cm	XA45DT28	XA45FR28
30-33 cm	XA45DT30	XA45FR30
32-37 cm	XA45DT32	XA45FR32
35-37 cm	XA45DT35	XA45FR35
38-47 cm	XA45DT38	XA45FR38
44-53 cm	XA45DT44	XA45FR44

Mesurer la circonférence du moignon à 6 cm de l'extrémité distale.

EMBOÎTURE ET CONFORT DU MOIGNON

SOCKET & STUMP COMFORT

Moyen de suspension *Suspension system*

Flex Sleeve®

Réf. ALPS : SFX

La Flex Sleeve® (SFX) est une genouillère de suspension prothétique avec une construction tricotée sans couture et en gel haute densité (HD) pour fournir un maximum de confort et de durabilité.

La Flex Sleeve® a une pré-flexion de 30° qui facilite la flexion et réduit les plis dans la région poplitée.

Idéale pour les patients actifs comme pour les patients restant en position assise pendant une période prolongée.

La construction 3D du tissu de recouvrement lui permet de réduire les efforts rotuliens.

Caractéristiques et applications :

- Pré-flexion de 30°
- Gel copolymère haute densité (HD)
- Disponible en une longueur qui convient à la plupart des utilisateurs, possibilité d'ajustement en recoupant la longueur dans les parties supérieures et inférieures

Niveau d'activité



Caractéristiques

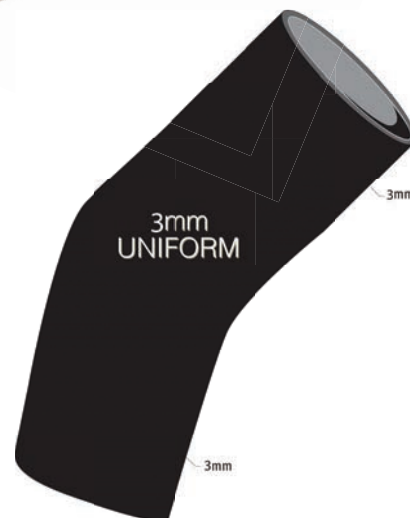

XA34SFX

TAILLE Épaisseur 3 mm	NOIRE	BEIGE
34 -37 cm	XA34SFX20	XA34SFXBE20
36-39 cm	XA34SFX23	XA34SFXBE23
38-42 cm	XA34SFX26	XA34SFXBE26
41-46 cm	XA34SFX29	XA34SFXBE29
45-50 cm	XA34SFX32	XA34SFXBE32

Mesurer la circonférence du moignon à 10 cm de l'extrémité distale.

EMBOÎTURE ET CONFORT DU MOIGNON

SOCKET & STUMP COMFORT

Moyen de suspension *Suspension system*

Supérieure Sleeve®

Réf. ALPS : SFB / SFBHD

La Supérieure Sleeve® (SFB) apporte un confort supérieur fourni par le GRIP GEL.

Elle dispose d'un tissu tricoté noir qui permet au patient une grande liberté de flexion du genou.

La SFB garantit une suspension sûre grâce à son excellente adhérence, sans restreindre la circulation et en minimisant les efforts de cisaillements.

Caractéristiques et applications :

- Gel copolymère collant, permettant une meilleure suspension
- Liberté de flexion du genou et solidité
- Suspension sécurisée

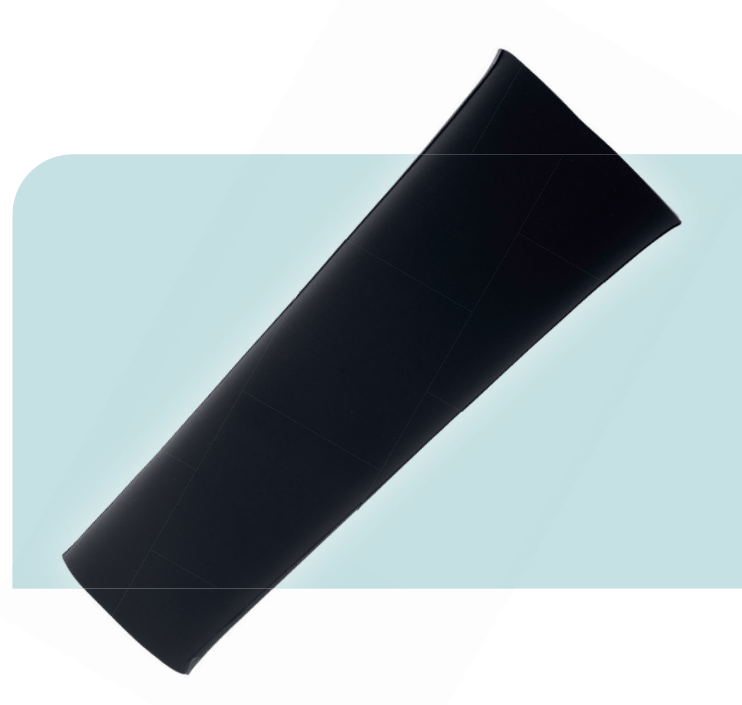

Niveau d'activité

Caractéristiques

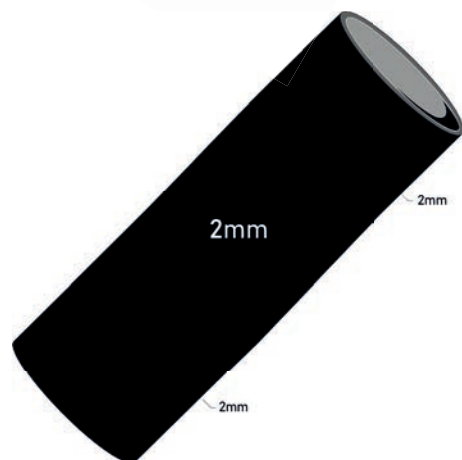

XA34SFB

TAILLE	Épaisseur 2 mm
25-30 cm	XA34SFB20
31-34 cm	XA34SFB24
35-37 cm	XA34SFB26
38-40 cm	XA34SFB28
41-45 cm	XA34SFB32

Mesurer la circonférence de la jambe 10 cm au-dessus du centre du genou.

EMBOÎTURE ET CONFORT DU MOIGNON

SOCKET & STUMP COMFORT

Moyen de suspension *Suspension system*

EasySleeve®

Réf. ALPS : SFR

L'EasySleeve ReinforcedFabric® (SFR), genouillère de suspension prothétique, procure un confort supérieur grâce à l'effet talqué de l'EasyGel. L'élasticité du tissu permet au patient une excellente liberté de flexion du genou.

La SFR permet une suspension sûre grâce à une adhérence non-agressive avec la peau, sans restreindre la circulation. De plus, la réduction du coefficient de friction observée avec l'EasyGel contribue à atténuer les efforts de cisaillement exercés sur la peau.

Caractéristiques et applications :

- Tissu de recouvrement solide, facilitant le glissement lors du chaussage
- Souplesse et liberté de flexion du genou
- Gel effet talqué contenant un antioxydant pour une utilisation sur peau délicate

Niveau d'activité



Caractéristiques

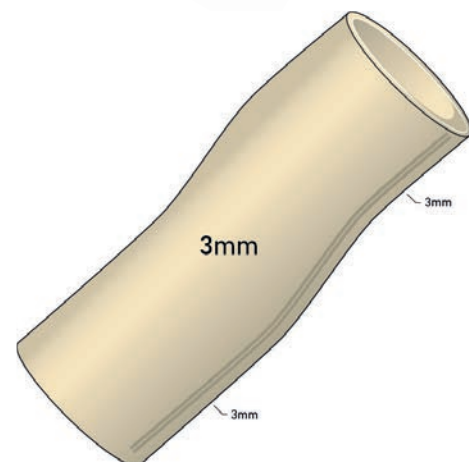
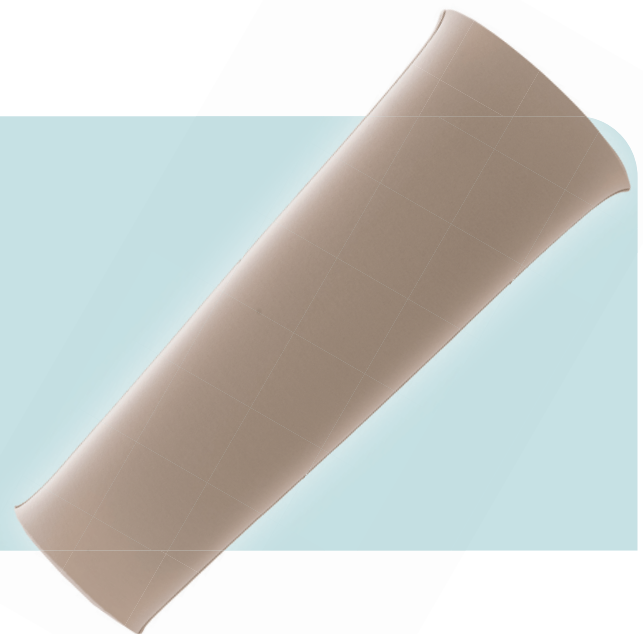

XA32FR

TAILLE	Épaisseur 3 mm
25-30 cm	XA32FR20
31-34 cm	XA32FR24
35-37 cm	XA32FR26
38-40 cm	XA32FR28
41-45 cm	XA32FR32
46-60 cm	XA32FR38
61-70 cm	XA32FR44

Mesurer la circonférence de la jambe 10 cm au-dessus du centre du genou.

EMBOÎTURE ET CONFORT DU MOIGNON

SOCKET & STUMP COMFORT

Moyen de suspension *Suspension system*

Easy Sleeve SuperStretch®

Réf. ALPS : XA32 (SLE)

Fabriqué en gel copolymère EasyGel, l'EasySleeve SuperStretch® combine confort, résistance et élasticité. L'absence de tissu de recouvrement améliore la flexion du genou tout en sécurisant la suspension grâce à l'adhérence, sans entraver la circulation et en réduisant les contraintes exercées sur la rotule.

Caractéristiques et applications :

- Minimise la compression et l'irritation proximale
- Plus longue pour une adaptabilité accrue, elle peut être ajustée à la longueur souhaitée
- Contient un antioxydant pour les peaux sensibles
- Recommandé pour les prothèses de bain

Niveau d'activité



Caractéristiques



XA32

TAILLE	Épaisseur 6 mm
16-19 cm	XA3216
20-23 cm	XA3220
24-25 cm	XA3224
26-27 cm	XA3226
28-31 cm	XA3228
32-37 cm	XA3232

Mesurer la circonférence de la jambe 10 cm au-dessus du centre du genou.

EMBOÎTURE ET CONFORT DU MOIGNON

SOCKET & STUMP COMFORT

Moyen de suspension *Suspension system*

SILIPOS®

Genouillères copolymères

Copolymer sleeves

Référence	XS130			
Type - Type	Genouillère copolymère avec textile - <i>Copolymer sleeve with outside fabric only</i>			
Application - Use	Activité faible - <i>Low activity</i>			
Mesures - Measures	Mesurer la circonférence à 15 cm au dessus du genou <i>Circumference taken 15 cm above patella</i>			
Tailles - Sizes	28 - 43 cm 5	33 - 51 cm 6	35 - 56 cm 7	38 - 71 cm 8
Pour commander <i>Ordering info</i>	Indiquer la référence et la taille - Ex. : XS1306 <i>Give the reference and the size - Ex. : XS1306</i>			



Référence	XS131		
Type - Type	Genouillère copolymère avec textile et renfort intérieur <i>Copolymer sleeve with outside and inside fabric</i>		
Application - Use	Activité faible à moyenne - <i>Low to moderate activity</i>		
Mesures - Measures	Mesurer la circonférence à 15 cm au dessus du genou <i>Circumference taken 15 cm above patella</i>		
Tailles - Sizes	28 - 43 cm 0	32,5 - 51 cm 1	35 - 56 cm 2
Pour commander <i>Ordering info</i>	Indiquer la référence et la taille - Ex. : XS1311 <i>Give the reference and the size - Ex. : XS1311</i>		

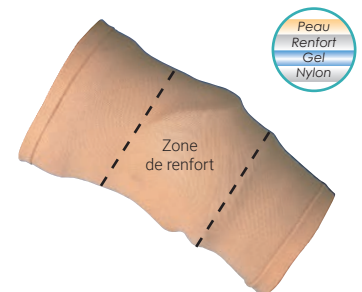

- **Hyperflexible** *Hyperflexible*
- **Confort** *Confort*

Prise de mesures :

Measurements

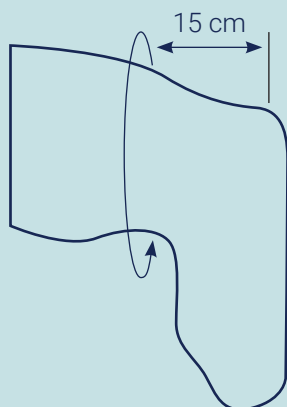

Gel copolymère enrichi d'une huile minérale permettant à la fois de protéger le membre résiduel des pressions et frottements mais également de l'hydrater.

Copolymer gel based on a vitamin enhanced mineral oil protects the skin, from pressure and friction strengths while moisturizing and softening it.

EMBOÎTURE ET CONFORT DU MOIGNON

SOCKET & STUMP COMFORT

Gaines et bonnets *Sheaths and socks*

SILIPOS®



Gaine tibiale Silosheath - BK Silosheath

Référence	XS133				
Description - Description	Gaine tibiale fine enduite de gel copolymère en contact avec la peau <i>Thin BK sheath with copolymer gel in contact with skin</i>				
Matière - Material	Gaine nylon - Gel copolymère enrichi - Épaisseur 2 mm <i>Nylon sheath - Vitamin enhanced copolymer gel - 2 mm thickness</i>				
Dimensions - Dimensions		A	B	C	D
Tailles - Sizes	2	38 - 43 cm	25 cm	18 - 27 cm	18 - 30 cm
	3	38 - 43 cm	25 cm	20 - 32 cm	20 - 36 cm
	4	43 - 48 cm	33 cm	20 - 32 cm	20 - 36 cm
	5	43 - 48 cm	33 cm	23 - 36 cm	23 - 41 cm
Pour commander - Ordering info	Indiquer la référence et la taille - Ex. : XS1333 <i>Give the reference and the size - Ex. : XS1333</i>				

- Répartition des points de pression
Shares out pressure points and avoids friction
- Évite les frottements
Prevents rubbing

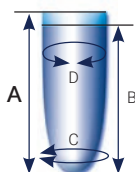

- Permet de modeler les moignons difficiles
Help to re-shape difficult stumps



Gaine tibiale distal roll-on - BK sheath distal roll-on

Référence	XS148		
Description - Description	Gaine 100% gel multiusage (tibiale, coudière de suspension, ...) <i>Multi-use 100% copolymer sheath (BK prosthesis, arm suspension, ...)</i>		
Matière - Material	100% gel copolymère enrichi - Épaisseur uniforme de 2 mm <i>100% vitamin enhanced copolymer gel - Uniform 2 mm thickness</i>		
Dimensions - Dimensions	A	B	
Tailles - Sizes	1	15 cm	18.5 cm
	2	15 cm	21.5 cm
	3	15 cm	23.5 cm
Pour commander - Ordering info	Indiquer la référence et la taille - Ex. : XS1482 <i>Give the reference and the size - Ex. : XS1482</i>		
Conditionnement - Packaging	La paire - <i>The pair</i>		



- Confort extrême *Extreme comfort*
- Excellent rapport qualité/prix
Excellent value for money



Gaine tibiale distal roll-on - BK sheath distal roll-on

Référence	XS125		
Description - Description	Bonnet tibial épais enduit de gel copolymère entre 2 épaisseurs de tissu <i>Cotton sock with copolymer gel between two layers of fabric</i>		
Matière - Material	Bonnet coton - Gel copolymère enrichi <i>Cotton sock - Enhanced copolymer gel</i>		
Tailles - Sizes	1	2	3
Dimensions - Dimensions	A = 25 cm B = 33 cm C = 18 - 28 cm D = 20 - 33 cm	A = 30 cm B = 38 cm C = 20 - 36 cm D = 25 - 38 cm	A = 30 cm B = 38 cm C = 25 - 41 cm D = 30 - 43 cm
Pour commander - Ordering info	Indiquer la référence et la taille - Ex. : XS1252 <i>Give the reference and the size - Ex. : XS1252</i>		

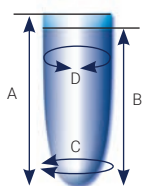

Bonnet en CoolMax™ pour amputation partielle d'avant-pied *CoolMax™ sock for partial foot amputation*

Référence	XS1080
Description - Description	Bonnet en CoolMax™ enduit de gel copolymère pour amputation partielle de pied <i>CoolMax™ sock with copolymer gel for partial foot amputation</i>
Matière - Material	CoolMax™ - Gel copolymère enrichi <i>CoolMax™ - Enhanced copolymer gel</i>
Dimensions - Dimensions	Taille unique - Longueur : 30 cm <i>One size - Length : 30 cm</i>

EMBOÎTURE ET CONFORT DU MOIGNON

SOCKET & STUMP COMFORT

Gaines et bonnets simples pour tibiales *BK simple sheaths and socks*

Bonnets d'épaisseur fine - *Thin BK socks*

Références	X52	X52P
Description - Description	Bonnet d'épaisseur fine <i>Thin BK sheath</i>	Bonnet perforé d'épaisseur fine <i>Thin BK sheath with distal opening</i>
Matière - Material	90% Nylon - 10% Lycra <i>90% Nylon - 10% Lycra</i>	90% Nylon - 10% Lycra <i>Renfort silicone</i> 90% Nylon - 10% Lycra <i>Silicone reinforcement</i>
Dimensions - Dimensions	Circonférence extensible jusqu'à 50 cm - <i>Can be stretched up to 50 cm</i>	
Longueur - Length	20 cm 25 cm 30 cm 35 cm 40 cm 45 cm 50 cm	
Pour commander <i>Ordering info</i>	Indiquer la référence et la longueur - Ex. : X52P25 <i>Give the reference and the length - Ex. : X52P25</i>	

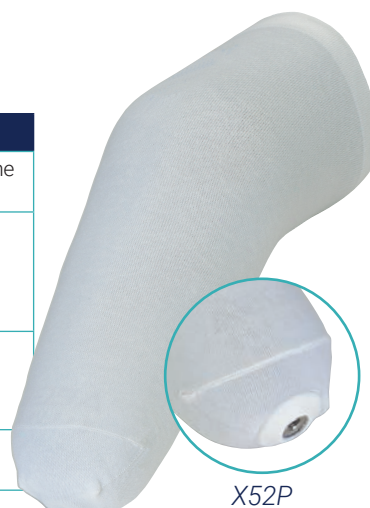

X52

X52P

Bonnet très fin

Bonnets d'épaisseur moyenne - *Medium-thickness BK socks*

Références	X53	X53P
Description - Description	Bonnet tibial coton épaisseur moyenne	Bonnet tibial perforé coton épaisseur moyenne
Matière - Material	85% Coton - 15% Lycra <i>85% Cotton - 15% Lycra</i>	85% Coton - 15% Lycra <i>renfort silicone</i> 85% Cotton - 15% Lycra <i>silicone reinforcement</i>
Dimensions - Dimensions	Circonférence extensible jusqu'à 40 cm - <i>Can be stretched up to 40 cm</i>	
Longueur - Length	20 cm 25 cm 30 cm 35 cm 40 cm 45 cm 50 cm	
Pour commander <i>Ordering info</i>	Indiquer la référence et la longueur - Ex. : X5325 <i>Give the C and the length - Ex. : X5325</i>	



X53

Bonnet d'épaisseur moyenne

Bonnets d'épaisseur épaisse - *Thick BK socks*

Références	X51	X51P
Description - Description	Bonnet tibial coton bouclette	Bonnet tibial perforé coton bouclette
Matière - Material	80% Coton - 20% Lycra <i>80% Cotton - 20% Lycra</i>	
Dimensions - Dimensions	Circonférence extensible jusqu'à 45 cm - <i>Can be stretched up to 45 cm</i>	
Longueur - Length	20 cm 25 cm 30 cm 35 cm 40 cm 45 cm 50 cm	
Pour commander <i>Ordering info</i>	Indiquer la référence et la longueur - Ex. : X51P25 <i>Give the reference and the length - Ex. : X51P25</i>	



X51

X51P

Bonnet épais

EMBOÎTURE ET CONFORT DU MOIGNON

SOCKET & STUMP COMFORT

Gaines et bonnets simples pour tibiales *BK simples sheaths and socks*



X57

Gaine
SILVER

Gaines pour tibiales - BK sheaths

Référence	X57		
Description - Description	Gaine tibiale fine antimicrobienne <i>Anti-microbial sheath for BK</i>		
Matière - Material	84% Nylon - 11% Argent - 5% Lycra - <i>84% Nylon - 11% Silver - 5% Lycra</i>		
Dimensions - Dimensions	Circonférence extensible jusqu'à 50 cm <i>Can be stretched up to 50 cm</i>		
Longueur - Length	30 cm	35 cm	40 cm
Pour commander Ordering info	Indiquer la référence et la longueur - Ex. : X5735 <i>Give the reference and the length - Ex. : X5735</i>		

- Antimicrobien *Anti-microbial*
- Contient 11% d'argent *Contains 11% silver*



X51DF

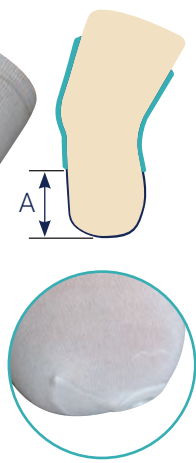

X51DFP

Bonnets coton bi-épaisseur - Dual thickness BK socks

Références	X51DF		X51DFP	
Description - Description	Bonnet coton bi-épaisseur Partie distale fine <i>Dual thickness cotton sock Thin distal part</i>		Bonnet coton bi-épaisseur Partie distale fine Avec perforation distale <i>Dual thickness cotton sock - Thin distal part With distal opening</i>	
Matière - Material	90% Coton - 10% Nylon/Lycra - <i>90% Cotton - 10% Nylon/Lycra</i>			
Dimensions - Dimensions	Circonférence extensible jusqu'à 40 cm - <i>Can be stretched up to 40 cm</i>			
Longueur - Length	30 cm	35 cm	40 cm	45 cm
Épaisseur (A) - Thickness (A)	10 cm	15 cm	15 cm	20 cm
Pour commander Ordering info	Indiquer la référence et la longueur - Ex. : X51DF35 <i>Give the reference and the length - Ex. : X51DF35</i>			

- Composés d'une partie coton bouclette épais et d'une partie coton fin, ces bonnets offrent une réponse idéale dans des cas de variation de volume non-uniforme. *The combination of terry cloth and thin cotton in the same sock offers an optimal answer to uneven volume changes.*



X51PF

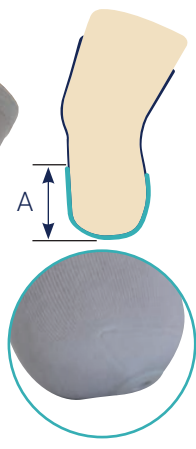

X51PFP

Bonnets coton bi-épaisseur - Dual thickness BK socks

Références	X51PF		X51PFP	
Description - Description	Bonnet coton bi-épaisseur Partie proximale fine <i>Dual thickness cotton sock Thin proximal part</i>		Bonnet coton bi-épaisseur Partie proximale fine avec perforation distale <i>Dual thickness cotton sock - Thin proximal part with distal opening</i>	
Matière - Material	90% Coton - 10% Nylon/Lycra - <i>90% Cotton - 10% Nylon/Lycra</i>			
Dimensions - Dimensions	Circonférence extensible jusqu'à 40 cm - <i>Can be stretched up to 40 cm</i>			
Longueur - Length	30 cm	35 cm	40 cm	45 cm
Épaisseur (A) - Thickness (A)	10 cm	15 cm	15 cm	20 cm
Pour commander Ordering info	Indiquer la référence et la longueur - Ex. : X51PF35 <i>Give the reference and the length - Ex. : X51PF35</i>			

EMBOÎTURE ET CONFORT DU MOIGNON

SOCKET & STUMP COMFORT

Gaines et bonnets simples pour fémorales *AK simple sheaths and socks*

Gaines pour fémorales - AK sheaths

Références	X55	X55P	
Description - Description	Gaine fémorale fine <i>Thin AK sheath</i>	Gaine fémorale fine perforée <i>Thin AK sheath with distal opening</i>	
Matière - Material	90% Nylon - 10% Lycra <i>90% Nylon - 10% Lycra</i>	90% Nylon - 10% Lycra Renfort silicone <i>90% Nylon - 10% Lycra Silicone reinforcement</i>	
Dimensions - Dimensions	Extensible jusqu'à 65 cm en proximal et 40 cm en distal <i>Can be stretched up to 65 cm proximally and 40 cm distally</i>		
Longueur - Length	30 cm	35 cm	40 cm 45 cm
Pour commander Ordering info	Indiquer la référence et la longueur - Ex. : X55P35 <i>Give the reference and the length - Ex. : X55P35</i>		



X55

X55P

Bonnets pour fémorales - AK socks

Références	X56	X56P	
Description - Description	Bonnet fémorale coton bouclette <i>Terry cloth AK sock</i>	Bonnet fémorale coton bouclette perforé <i>Terry cloth AK sock with distal opening</i>	
Matière - Material	85% Coton - 15% Lycra <i>85% Cotton - 15% Lycra</i>	85% Coton - 15% Lycra Renfort silicone <i>85% Cotton - 15% Lycra Silicone reinforcement</i>	
Dimensions - Dimensions	Extensible jusqu'à 55 cm en proximal et 40 cm en distal <i>Can be stretched up to 55 cm proximally and 40 cm distally</i>		
Longueur - Length	30 cm	35 cm	40 cm 45 cm
Pour commander Ordering info	Indiquer la référence et la longueur - Ex. : X56P35 <i>Give the reference and the length - Ex. : X56P35</i>		



X56

X56P

EMBOÎTURE ET CONFORT DU MOIGNON

SOCKET & STUMP COMFORT

Accessoires de confort *Comfort accessories*



Coussinets silicone - *Silicone pads*

Référence	XA50				
Description <i>Description</i>	Coussinet silicone pouvant être utilisé dans l'emboîture ou dans un manchon gel <i>Silicone pads to be used inside a socket or liner</i>				
Dimensions - <i>Dimensions</i>	Ø 55 mm	Ø 65 mm	Ø 80 mm	Ø 95 mm	Ø 105 mm
Tailles - <i>Sizes</i>	01	02	03	04	05
Pour commander <i>Ordering info</i>	Indiquer la référence et la taille - Ex. : XA5002 <i>Give the Reference and the size - Ex. : XA5002</i>				

- Améliore le confort *Improved comfort*
- Apporte un capitonnage distal supplémentaire *Extra distal padding*
- Extrêmement résistant *Hard-wearing*

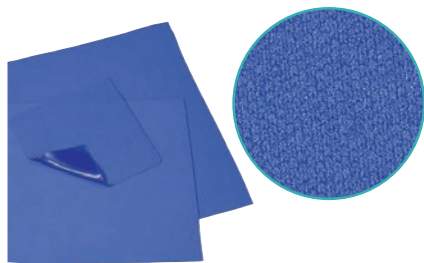

Plaques de gel avec tissu - *Gel squares with nylon fabric*

Références	XS1580	XS1581
Description <i>Description</i>	Plaque de gel copolymère enrichi revêtue sur une face de nylon pouvant être découpée et collée sur n'importe quel support, pour diminuer les points de pression et les frottements <i>Vitamin enhanced copolymer gel square with nylon fabric on one or two side than can be cut and stuck on any support to reduce pressure point and friction</i>	
Matière <i>Material</i>	Gel copolymère 4 mm + tissu nylon sur 1 face <i>4 mm copolymer gel + nylon fabric on 1 side</i>	Gel copolymère 4 mm + tissu nylon sur 2 faces <i>4 mm copolymer gel + nylon fabric on 2 sides</i>
Dimensions - <i>Dimensions</i>	400 x 500 mm	

- Très extensible *Stretchable*
- Soulage les points de pression *Reduce pressure points*



Bandes de gel - *Rolls of copolymer gel*

Références	XS1120	XS1121
Description <i>Description</i>	Bande de gel copolymère enrichi avec une face tissu et une face adhésive pouvant être découpées et collées sur n'importe quel support pour diminuer les points de pression et les frottements <i>2 mm thick rolls of copolymer gel lined with nylon fabric with adhesive backing. Reduce shear forces, friction and pressure.</i>	
Matière <i>Material</i>	Gel copolymère enrichi 2 mm revêtu sur une face de nylon et d'adhésif sur l'autre face <i>2 mm copolymer gel lined with nylon fabric on one side and adhesive on the other</i>	
Dimensions - <i>Dimensions</i>	100 x 900 mm	200 x 900 mm

- Indispensable en déplacement *Very useful for walking*



EMBOÎTURE ET CONFORT DU MOIGNON

SOCKET & STUMP COMFORT



Valves Valves

Système VIP

VIP system

Le système VIP (*Vacuum integrated pump*) est une valve de dépressurisation active pour les emboîtures à système de vide d'air.

Le vide créé par le système VIP stabilise le membre résiduel, pour obtenir ainsi un contrôle de la dépressurisation dans l'emboîture et réduire les variations de volume.

VIP is an air expulsion integrated pump for elevated vacuum for prosthetic socket. Elevated vacuum created by the VIP stabilizes the residual limb. Creates better control and better pressure distribution into the socket.



150-250 mbar
XA1000L



300-400 mbar
XA1000H

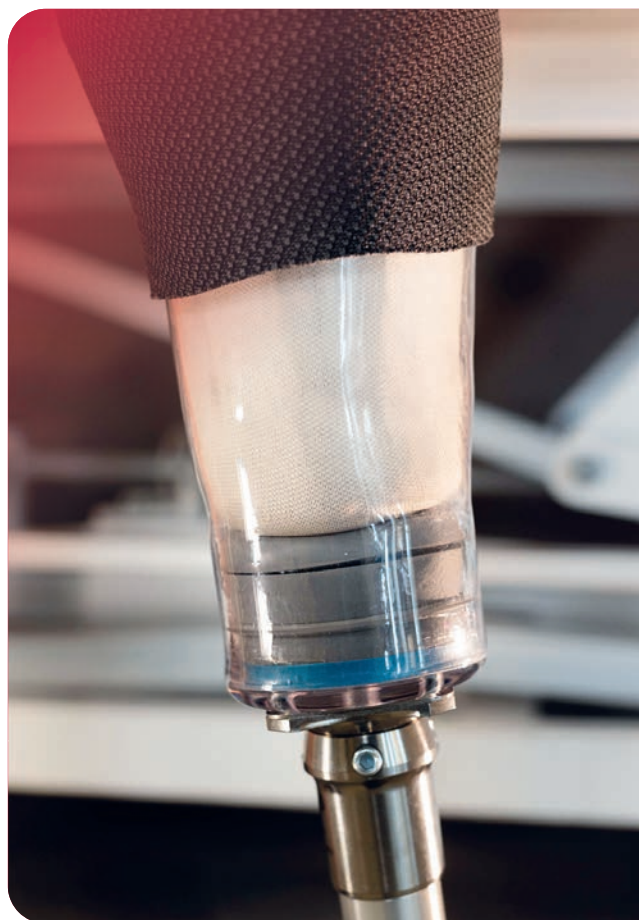

Références	XA1000L	XA1000H
Avantages <i>Benefits</i>	Facile à installer et léger (65 g) <i>Lightweight and easy to install</i> Améliore le flux sanguin <i>Improve the circulatory flow</i> Améliore le confort d'emboîture et la suspension <i>Improve socket comfort suspension</i> Améliore le contrôle et la marche <i>Improve foot control and walk</i> Réduit le pistonnage et la rotation d'emboîture <i>Reduce pistoning and rotation movement in the socket</i>	
Version <i>Version</i>	Dépressurisation faible (L) 150 - 250 mbar <i>Low</i>	Dépressurisation élevée (H) 300 - 400 mbar <i>High</i>
Poids - Weight	65 g	
Pour commander <i>Ordering info</i>	Indiquer la référence et la dépressurisation - Ex. : XA1000H <i>Give the reference and the depressurization - Ex : XA1000H</i>	

Kit de montage nécessaire :

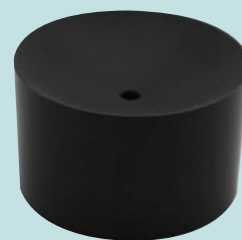

XA1000E
Épargne de fabrication

Valves à **expulsion automatique**

Valves fémorales et tibiales à expulsion automatique assurant un maintien du membre résiduel dans l'emboîture d'entraînement ou définitive.

Améliore la fixation de la valve

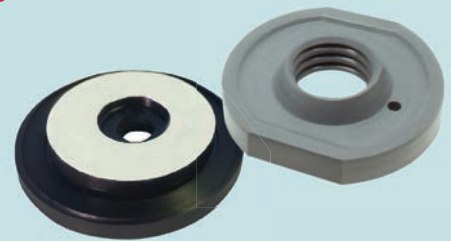

Référence	XCYCA200AVPM
Utilisation - Use	Prothèse tibiale. Emboîture stratifiée ou thermoplastique <i>BK or AK prosthesis laminated or thermoplastic socket</i>
Description <i>Description</i>	Valve a expulsion automatique. Ouverture par devissage. Gabarit compris. <i>Automatic expulsion valve. Slide button release. Includes casting dummy</i>
Couleur - Color	Noir et gris - <i>Black and silver</i>
Dimensions <i>Dimensions</i>	Ø 25 mm



XCYCA200AVPM

Référence	XCYCA100AK
Utilisation - Use	Prothèse tibiale ou fémorale. Emboîture stratifiée ou thermoplastique <i>BK or AK prosthesis laminated or thermoplastic socket</i>
Description <i>Description</i>	Valve a expulsion automatique. Ouverture par devissage. Gabarit compris. <i>Automatic expulsion valve. Slide button release. Includes casting dummy</i>
Couleur - Color	Noir - <i>Black</i>
Dimensions <i>Dimensions</i>	Ø 41 mm



XCYCA100AK

EMBOÎTURE ET CONFORT DU MOIGNON

SOCKET & STUMP COMFORT

Accrochages distaux *Distal attachments*

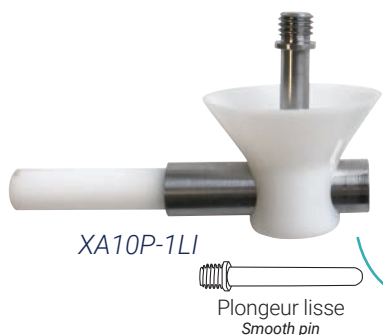
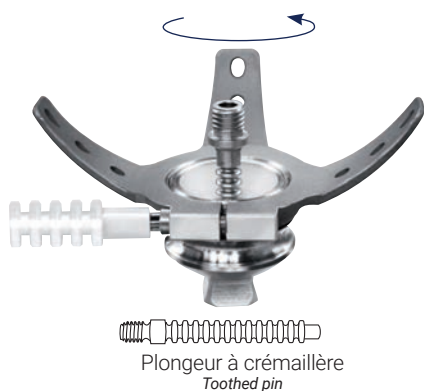
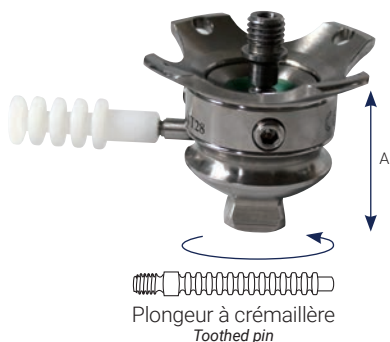

Accrochage distal avec rotation - 4 prong combination shuttle lock

Référence	XA11-Ti28
Gamme - Range	TITANE
Description Description	Entièrement réalisé en titane, ce système d'accrochage distal conviendra à la réalisation de prothèse tibiale ou fémorale (cas léger). Son encombrement minimal et la possibilité d'avoir de la rotation en feront la solution idéale dans les nombreux cas où le moindre millimètre est important. <i>Unique design combines many features needed for BK and light-weight AK cases. It eliminates the need for an inner socket retainer block, saves space on the length of the pylon and enables rotation adjustment.</i>
Matériau - Material	Titane - Titanium
Dimensions - Dimensions	A = 40 mm
Limite de poids - Weight limit	136 kg
Conditionnement - Packaging	Livré avec plongeur - Comes with pin

Accrochage distal avec rotation - 3 prong combination shuttle lock

Référence	XA11-Ti26
Gamme - Range	TITANE
Description Description	Pour prothèse tibiale ou fémorale. Le mécanisme est directement monté sur l'ancre. <i>For AK or heavy use BK situations, these shuttle locks are mounted on 3 arm stainless steel lamination anchors.</i>
Matériau - Material	Acier inoxydable et Titane - Stainless steel and Titanium
Limite de poids - Weight limit	136 kg
Conditionnement - Packaging	Livré avec plongeur - Comes with pin

Accrochage distal "poids plume" - Feather light distal attachments

Références	XA10P-1CR	XA10P-2CR	XA10P-1LI
Type de plongeur - Pin type	Plongeur cranté Ø 35,5 mm - B = 37,5 mm Shuttle pin	Plongeur cranté Ø 49 mm - B = 37,5 mm Shuttle pin	Plongeur lisse Ø 49 mm - B = 37,5 mm Smooth pin
Description Description	Système d'accrochage distal très léger et offrant un très faible encombrement. <i>Lightweight and small distal attachment system.</i>		
Matériau - Material	Plastique / Inox - Plastic / Stainless steel		
Conditionnement - Packaging	Livré avec plongeur - Comes with pin		

Accessoires - Accessories

Références	XA10P-2CR04	XA10P-1LI10	XA10P-1LI11
Description Description	Épargne Traduction	Pointe de montage Centering tool	Bouchon de protection Protective cap
Matériau Material	Plastique Plastic	Acier inoxydable Stainless steel	Nylon
Dimensions - Dimensions	A = 61 mm	B = 75 mm	-

EMBOÎTURE ET CONFORT DU MOIGNON

SOCKET & STUMP COMFORT

Accrochages distaux *Distal attachments*

Accrochage distal extra-plat - *Distal attachment*

Référence	XA11-A25
Description - <i>Description</i>	Certainement un des accrochages à crémaillère les plus plat disponible sur le marché, le XA11-A25 est idéal dans la réalisation de prothèse fémorale. <i>Ideal in situations where space is very critical for pylon height. Locking mechanism is placed inside the pyramid dome. Build height is 29 mm.</i>
Matériau - <i>Material</i>	Aluminium et titane - <i>Aluminium and titanium</i>
Dimensions - <i>Dimensions</i>	A = 29 mm
Limite de poids - <i>Weight limit</i>	100 kg
Conditionnement - <i>Packaging</i>	Livré avec plongeur - <i>Comes with pin</i>



Accrochages distaux - *Distal attachments*

Références	XA10N	XA10K
Description - <i>Description</i>	Avec pyramide - <i>With pyramid</i>	Sans pyramide - <i>Without pyramid</i>
Application - <i>Use</i>	Emboîtures stratifiées - <i>Laminated socket</i>	
Matériau - <i>Material</i>	Nylon renforcé Pyramide en acier inox <i>Reinforced Nylon body Stainless steel pyramid</i>	Nylon renforcé <i>Reinforced Nylon body</i>
Compatibilité - <i>Compatibility</i>	Plongeur à crémaillère XA10C - <i>Toothed pin</i>	
Limite de poids - <i>Weight limit</i>	100 kg	
Conditionnement - <i>Packaging</i>	Livré avec plongeur - <i>Comes with pin</i>	



XA10F
Kit de montage pour références :
XA10K, XA10N, XA10KP
Mounting kit



Plongeurs - *Pin*

Références	XA10C	XA11C
Description - <i>Description</i>	Plongeur à crémaillère - <i>Toothed pin</i>	
Matériau - <i>Material</i>	Acier inoxydable - <i>Stainless steel</i>	
Dimensions - <i>Dimensions</i>	A = 50 mm / B = 68 mm 1/4 - 20	A = 38 mm / B = 56 mm M 10
Compatibilité - <i>Compatibility</i>	XA10N, XA10K, XA10KP	XA111Ti28, XA111Ti26, XA11-A25

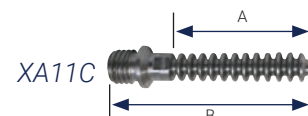
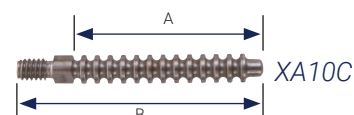

Références	XA10P-2CR01	XA10P-2CR01L
Description - <i>Description</i>	Plongeur cranté - <i>Shuttle pin</i>	
Matériau - <i>Material</i>	Acier inoxydable - <i>Stainless steel</i>	
Dimensions - <i>Dimensions</i>	A = 46 mm / B = 55 mm M10	A = 60 mm / B = 72 mm M10
Compatibilité - <i>Compatibility</i>	XA10P-2CR, XA10P-1LI	

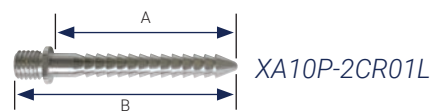

Référence	XA10P-1LI04
Description - <i>Description</i>	Plongeur lisse - <i>Smooth pin</i>
Matériau - <i>Material</i>	Acier inoxydable - <i>Stainless steel</i>
Dimensions - <i>Dimensions</i>	A = 46 mm / B = 55 mm M10
Compatibilité - <i>Compatibility</i>	XA10P-2CR, XA10P-1LI

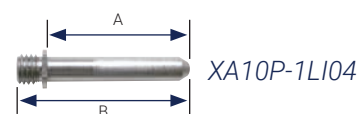

EMBOÎTURE ET CONFORT DU MOIGNON

SOCKET & STUMP COMFORT

Système REVO® REVO® system



EFFET DE LEVIER



SIMPLICITÉ DE MISE EN ŒUVRE



DOUBLE SYSTÈME DE BLOCAGE ET STOCKAGE DE LA CORDELETTE



RevoLock®

Le système RevoLock® offre une solution de faible encombrement alliant les avantages d'un mécanisme d'accrochage à plongeur et la facilité d'utilisation des systèmes à cordelette.

Il suffit au patient de tourner le bouton pour chausser facilement sa prothèse, verrouiller le système et stocker la cordelette.



Revolock® BOA V3

Réf. XRL3000-330



Bouton BOA



Support de bouton



Tube + tresse



Épargne de positionnement et de stratification



Lacet HC



Connecteur + Insert distal



Passe-câble



Gabarit de montage avec platine 4 trous : XPK3000KV2

Kit RevoLock®

Référence	XRL31000	XRL30107	XRL30007
Description - Description	Gabarit de montage pour RevoLock®	Kit complet RevoLock® pour une emboîture stratifiée Montage sur ancre Possibilité d'utiliser une épargne de thermoformage : XPK3000K	Kit complet RevoLock® pour emboîture définitive stratifiée Montage sur adaptateurs pyramidaux Gabarit XRL31000 obligatoire pour la fabrication
Composition Composition			
Compatibilité - Compatibility	RevoLock® cordelette XRL30007	Manchon accrochage distal M10	
Conditionnement - Packaging	Gabarit complet	Un kit complet par sachet	



CLICK
MEDICAL

RevoFit®

La gamme de solutions RevoFit® permet la réalisation d'emboîture prothétique ajustable.

Le système Revo®, une fois mis en place, autorise une totale liberté d'ajustement du volume de l'emboîture de façon simple et précise pour l'utilisateur.

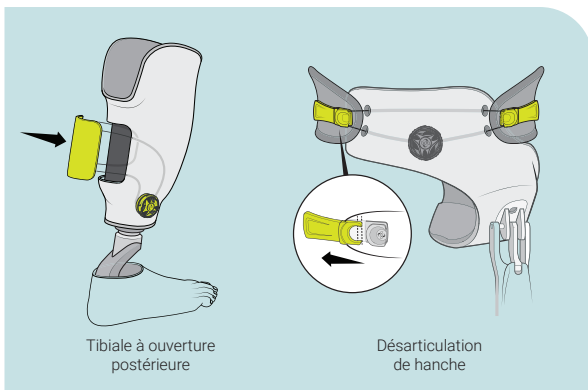

Référence	XRF20007
Description - Description	Kit complet RevoFit® pour une emboîture définitive stratifiée
Composition - Composition	
Conditionnement - Packaging	Un kit complet par sachet

RevoSurface®

La gamme de solutions RevoSurface® permet la réalisation d'emboîture prothétique d'entraînement ajustable.

Le système permet de valider le principe du Click Medical® avec le patient lors de la rééducation ou lors de la fabrication d'une nouvelle emboîture.

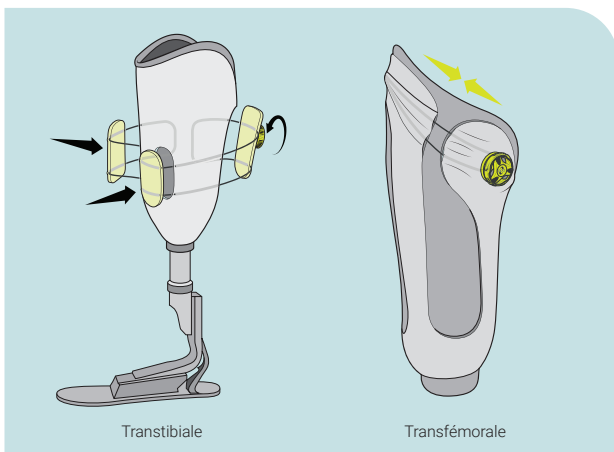

Référence	XRS10008
Description - Description	Kit complet RevoSurface® pour emboîture d'essai thermoplastique
Composition - Composition	
Conditionnement - Packaging	Un kit complet par sachet

Composants prothétiques

Prosthetic components

Pages
43 à 47

Genoux

Knees

Pages
48 à 57

Pieds

Feet

Pages
58 à 66

Connecteurs d'emboîtures et adaptateurs

Socket connectors and adapters

Pages
67 à 71

Gamme Enfant

Child range

Pages
72 & 73

Esthétiques

Cosmetic covers

Composants exosquelettiques

Exoskeletal components

Page
74

Pied - Cheville

Foot - Ankle

Page
75

Accessoires

Accessories

COMPOSANTS PROTHÉTIQUES

PROSTHETIC COMPONENTS

Genou polycentrique *Polycentric knee*

Genou polycentrique composite carbone

Polycentric pneumatic knee carbon fiber

- Grande amplitude de réglage en flexion/extension
- Parfait pour toutes les activités quotidiennes
- Sécurisant grâce à la géométrie de quatre axes
- Poids et encombrement réduit
- Composants carbone haute qualité

- Wide range of adjustments in flexion/extension
- Perfect for daily activities
- Securing knee thanks to 4 axis geometry
- Reduced weight and height
- High quality carbon components

Code LPP

2733907

carbone



- Adapateur proximal rotatif
Rotating proximal adapter



- Réglage facile flexion/extension
Easy flexion/extension adjustments

- Chambre de compression
Wide compression chamber

- Double système de pyramide pour plus de réglages
Double pyramid system for more adjustments

Présenté avec connecteur pyramidal CA1 - Presented with pyramidal adapter CA1

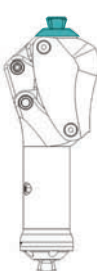
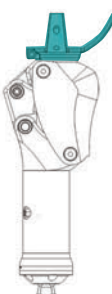
Référence	C31
Description <i>Description</i>	Genou polycentrique avec stabilisation obtenue par géométrie du système articulaire, avec régulation pneumatique de la phase pendulaire en composite carbone à biellettes longues. <i>Pneumatic polycentric knee with improved patient control through link geometry, increased stability, highly resistant and lightweight thanks to high quality carbon materials</i>
Dimensions - Dimensions	Hauteur totale : 213 mm - <i>Total height : 213 mm</i>
Flexion - Flexion	150 °
Poids - Weight	716 g
Limite de poids <i>Weight limit</i>	100 kg
Réglages <i>Settings</i>	Pneumatique en flexion/extension - Rotation du connecteur proximal <i>Pneumatic flexion/extension control - Rotation of proximal adapter</i>
Pour commander <i>Ordering info</i>	Indiquer la référence et le connecteur souhaité Ex. : C31-CA1 <i>Give the reference and the adapter - Ex. : C31-CA1</i>
Options <i>Options</i>	<div style="display: flex; justify-content: space-around; align-items: center;"> <div style="text-align: center;">  <p>CA1 Connecteur pyramidal <i>Pyramidal adapter</i></p> </div> <div style="text-align: center;">  <p>CA7 Ancre à couler avec rotation pour moignon long <i>Lamination anchor for long stump</i></p> </div> </div>

Genou mécanique *Mechanic knee*

Intuy Knee

Janton a sélectionnée un genou de fabrication européenne : l'Intuy Knee de Reboocon, genou prothétique motorisé à microprocesseur.

Il permettra à votre patient de vivre une expérience unique grâce à son utilisation intuitive, à sa puissance et sa bonne autonomie.



- Permet de s'agenouiller facilement et se relever sans effort.



- Permet de monter et descendre des escaliers. **Se recharge pendant la descente.**



- Améliore la symétrie de la marche en préservant les articulations et les muscles. Vitesse auto-adaptative.



- Permet de parcourir des terrains variés : herbes sauvages, chemins,...



- Auto adaptation intuitive, sans nécessité d'avoir l'application allumée ou d'utiliser un changement de mode.



- Assistance motorisée



FORMATION

N'hésitez pas à nous contacter pour une présentation ou pour organiser un essai.



- 12 canaux de données sensorielles
- Travaille sur une fréquence de 2000 Hz, soit 2000 analyses/sec
- Animé par des algorithmes sophistiqués
- Intuitif et naturel

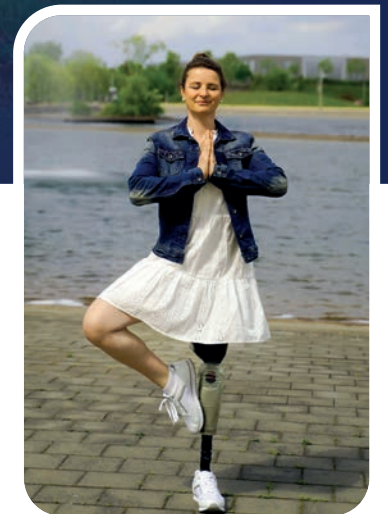

Référence	CILK-1
Description <i>Description</i>	Genou Intuy knee motorisé
Couleur - Color	Noir - Black / Argent - Silver
Indications - Indications	Amputation transfémorale, désarticulation de genou. Patients doubles amputés, désarticulés hanche
Flexion - Flexion	120°
Poids - Weight	2,4 kg
Limite de poids <i>Weight limit</i>	125 kg
Taille de patient - Hight	Entre 1,20 m et 1,95 m
Autonomie- Weight	44h Exemple : randonnée de 21km, faite par un de nos patients. Batterie à 29%.
Réglages <i>Settings</i>	Application disponible sur I-phone ou android <i>Application available on I-phone or android</i>
Temps de chargement <i>Re-charging</i>	2h (30 min de charge = 80% de batterie)
Pour commander <i>Ordering info</i>	Indiquer la référence et la couleur Ex. : CILK-1B (noir) / CILK-1W (argent)

Téléchargez le flyer



COMPOSANTS PROTHÉTIQUES

PROSTHETIC COMPONENTS

Genoux mécaniques *Mechanic knees*



- **Sécurisant** *Secure*
- **Robuste** *Hard-wearing*

Genou monoaxial à verrou - *Lock knee joint*

Référence	C11CA1
Description - <i>Description</i>	Genou monoaxial à verrou - <i>Single axis locking knee</i>
Matériaux - <i>Materials</i>	Alliage léger / Acier inoxydable - <i>Light alloy / Stainless steel</i>
Flexion - <i>Flexion</i>	160 °
Poids - <i>Weight</i>	354 g
Limite de poids <i>Weight limit</i>	100 kg
Compatibilité <i>Compatibility</i>	Tube de ø 30 mm ø 30 mm tube
Réglages <i>Stettings</i>	Rotation proximale - Rattrapage du jeu <i>Rotatable proximal adapter - Adjustment of play</i>
Pour commander <i>Ordering info</i>	Indiquer le côté (ex. : C11CA1D) <i>Give the side (ex : C11CA1D)</i>
Conditionnement <i>Packaging</i>	Livré avec câble, manette de déverrouillage et connecteur proximal pyramidal <i>Complete with proximal adapter and lock system</i>



Réglage du rappel
d'extension
et du freinage

Code LPP
2720230

- **Compact** *Compact*
- **Réactif** *Reactive*
- **Réglage de la friction et du rappel à l'extension**
Friction and extension return adjustment

Genou 4 axes - *4 axis knee joint*

Référence	C20-CA1
Description <i>Description</i>	Genou polycentrique avec rappel à l'extension <i>Spring assisted polycentric knee joint</i>
Matériaux <i>Materials</i>	Alliage léger / Acier inoxydable <i>Light alloy / Stainless steel</i>
Flexion - <i>Flexion</i>	125 °
Poids - <i>Weight</i>	485 g
Limite de poids <i>Weight limit</i>	100 kg
Compatibilité <i>Compatibility</i>	Tube de Ø 30 mm Ø 30 mm tube
Réglages - <i>Stettings</i>	Réglage du rappel d'extension et du freinage sur axe <i>Adjustment of extension return breaking</i>
Conditionnement <i>Packaging</i>	Livré avec connecteur proximal pyramidal <i>Complete with proximal adapter</i>



CA3
Connecteur proximal pour
emboîture provisoire
Proximal adapter for temporary prosthesis



CA7
Ancre à couler avec rotation
pour moignon long
Lamination anchor for long stump

COMPOSANTS PROTHÉTIQUES

PROSTHETIC COMPONENTS

Genoux mécaniques *Mechanic knees*

Genou monoaxial à frein - *Single axis knee with weight activated break*

Référence	C17R
Description <i>Description</i>	Genou monoaxial avec frein stabilisateur et rappel à l'extension <i>Single axis knee with weight activated brake and spring assisted extension return</i>
Matériau - <i>Material</i>	Titane - <i>Titanium</i>
Flexion - <i>Flexion</i>	150 °
Poids - <i>Weight</i>	400 g
Limite de poids - <i>Weight limit</i>	100 kg
Compatibilité <i>Compatibility</i>	Adaptateurs du système pyramidal adulte <i>Adapters for the adult pyramid system</i>
Réglages - <i>Stettings</i>	Réglage du frein - <i>Adjustable friction</i>
Conditionnement <i>Packaging</i>	Un genou complet avec système de rappel à l'extension <i>Complete with spring assisted extension return system</i>

- **Corps titane** *Titanium body*
- **Grande stabilité** *High stability*
- **Léger et solide** *Lightweight and strong*
- **Frein stabilisateur** *Safety brake*
- **Rappel d'extension** *Extension return*



Code LPP
2728645

Genou polycentrique enfant - *Polycentric knee joint for children*

Référence	C29
Description - <i>Description</i>	Genou polycentrique avec verrou facultatif <i>Polycentric knee joint with manual lock</i>
Matériau - <i>Material</i>	Alliage léger - <i>Light alloy</i>
Flexion - <i>Flexion</i>	125 °
Poids - <i>Weight</i>	310 g
Limite de poids <i>Weight limit</i>	55 kg
Compatibilité - <i>Compatibility</i>	Adaptateurs du système pyramidal enfant - Tube Ø 22 mm <i>Adapters for the children pyramid system - Tube Ø 22 mm</i>
Réglages <i>Stettings</i>	Verrou qui peut être délogé manuellement. Le genou peut être verrouillé pour la marche et déverrouillé lors de la flexion du genou (position assise). Il peut être également utilisé en libre. <i>The knee C29 is equipped with a lock that can be manually released. The knee can be used for walking locked and unlocked during knee flexion (sitting). The knee can also be used for free walk.</i>
Conditionnement <i>Packaging</i>	Livré avec câble, manette de déverrouillage et connecteur proximal pyramidal <i>Complete with proximal adapter and lock system</i>

- **Grande stabilité** *High stability*
- **Léger et solide** *Lightweight and strong*
- **Verrou manuel** *Manual lock*
- **Rappel d'extension** *Extension return*
- **Tête pyramidale interchangeable**
Several proximal connectors available

Gamme
Enfant



Code LPP
2720230



C29A
Ancre à couler
Lamination anchor

COMPOSANTS PROTHÉTIQUES

PROSTHETIC COMPONENTS

Pied dynamique *Dynamic foot*

Pied **BioStep**[®] Classe 3

BioStep[®] est une innovation révolutionnaire parmi les pieds prothétiques à restitution d'énergie.

Les utilisateurs actifs peuvent bénéficier d'une restitution d'énergie élevée conjuguée à une démarche fluide et stable sur tous types de terrains.

La conception multicouche du pilon et son inversion, permet de reproduire le mouvement naturel des muscles du mollet et du tibia.

Avec BioStep, vous pouvez :

- Fluidifier votre marche grâce à la technologie NRG[™] (empilement de lame de carbone)
- Marcher dans l'eau
- Effectuer un large éventail d'activités

Version EVO



Version EVO

Code LPP

2761230

Version Lowprofil

Code LPP

2744970

Version Lowprofil



Caractéristiques principales :

- Réalisation multicouches unique
- Conception exclusive et brevetée du pilon inversé
- Conception ergonomique avancée et flexible



Pied BioStep®

Référence	
Description - Description	Pied dynamique classe 3, aquacompatible, adaptateur titane
Matière - Material	Lame en fibre de carbone
Taille Size Pointure	<p>Pointure du pied : (de 22 à 30) ↑</p> <p>Niveau d'activité : 1, 2 ou 3 (Tableau ci-joint) ↑</p> <p>Choisir le coloris : 1 = chair 2 = brun ↑</p> <p>A-----</p> <p>↓ Choisir le pied : BSEVO : pied EVO BSLP : pied Lowprofil</p> <p>↓ Choisir un côté : D = droit G = gauche</p> <p>↓ Poids (de 45kg à 158 kg)</p> <p>Exemple : A-BSEVO-26D-2-2</p>
Hauteurs du pied - Height	Pied EVO : 16,3 cm Pied Lowprofil : 6 cm
Limite de poids - Weight limit	45 à 158 kg

RÉF. ACTIVITÉ	Description
1	Réduit : marche en plein air limité
2	Moyen : marche en plein air illimité
3	Élevé : actif, sportif et activités à fort impact

NRG™ Technology

Natural Reactive Gait (Démarche réactive naturelle) est une technologie innovante brevetée de restitution d'énergie du pied, conçue pour reproduire le mouvement naturel de l'attaque du pas et de la phase d'appui.

Marche fluide avec restitution d'énergie continue et progressive



Téléchargez la
fiche d'essai !

COMPOSANTS PROTHÉTIQUES

PROSTHETIC COMPONENTS

Pied dynamique *Dynamic foot*

Pied **Mahi**® Classe 2

Vous avez aimé le pied Upya, alors nous sommes heureux de vous présenter le pied Mahi. Il a été inventé par la société française Exoneo, pour reproduire au mieux la physiologie du pied grâce à son dynamisme et son niveau de mobilité.

Avec Mahi, vous pouvez :

- Parcourir différents terrains (pentes, escaliers, sols irréguliers, etc.)
- Marcher dans l'eau
- Avoir une excellente symétrie de marche et d'une longueur de pas équivalente

Code LPP

2729461

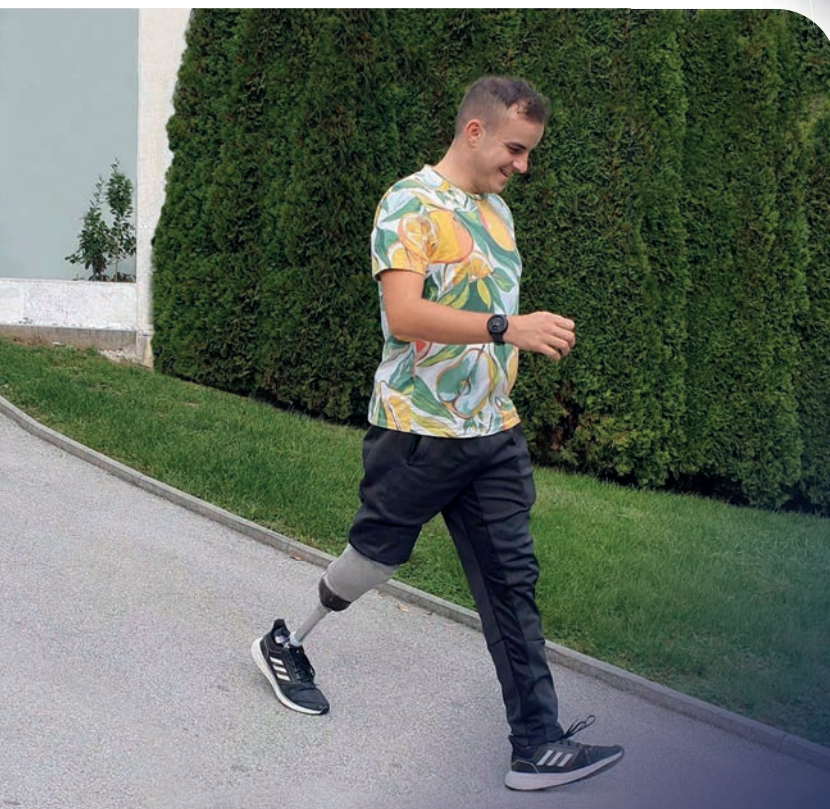

Garanties

- Pied prothétique : 2 ans
- Enveloppe : 6 mois

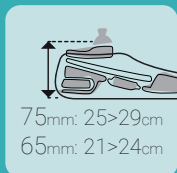
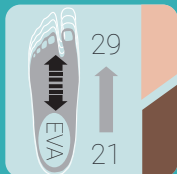

Pied Mahi®

Référence	A03
Description - Description	Pied dynamique classe 2, aquacompatible, adaptateur aluminium anodisé noir
Matière - Material	Lame intérieure en fibre de verre et extérieure en fibre de carbone
Taille Size Pointure	<p>Le pied pourra être recoupé afin d'obtenir toutes les tailles</p> <p>Choisir un côté : D = droit G = gauche</p> <p>Niveau d'activité/Poids P2-P3-P4-P5-P6</p> <p>A03C-C</p> <p>Choisir le coloris : 1 = chair ou 2 = brun</p> <p>Pointure du pied en cm</p> <p>Exemple : A03CDC1-P3-24</p>
Poids - Weight	Moyenne 480g pour P2, 630g pour P3, 660g pour P4, 800g pour P5 et P6
Hauteur du pied - Height	6 cm
Limite de poids - Weight limit	40 à 130 kg

Dimensions du pied Size	Poids du patient Patient weight (kg)				
	40-50	50-70	70-90	90-110	110-130
21-24 cm	P2	P3	P4		
25-29 cm		P3	P4	P5	P6



Téléchargez la
fiche d'essai !

Résistant à l'eau Weather resistant

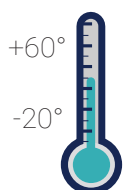

COMPOSANTS PROTHÉTIQUES

PROSTHETIC COMPONENTS

Pied mécanique *Mechanic foot*

Pied UPYA® Classe 1

Janton a sélectionné un pied de fabrication française : le pied UPYA. Développé par la société Exoneo.

S'inspirant du fonctionnement du corps humain, il reproduit le mouvement naturel du pied.

Grâce à son système d'articulation et à sa lame en fibre de verre, le pied UPYA apportera un confort de marche ainsi que le dynamisme nécessaire à la reprise d'une vie active.

Avec UPYA®, vous pouvez :

- **Parcourir des terrains accidentés : monter des pentes importantes, terrains avec des herbes hautes,...**
- **Marcher dans l'eau**
- **Réaliser de nombreuses activités de la vie quotidienne**

Code LPP

2793074



Coloris : chair ou brun



Garanties

- **Pied prothétique : 2 ans**
- **Enveloppe : 6 mois**

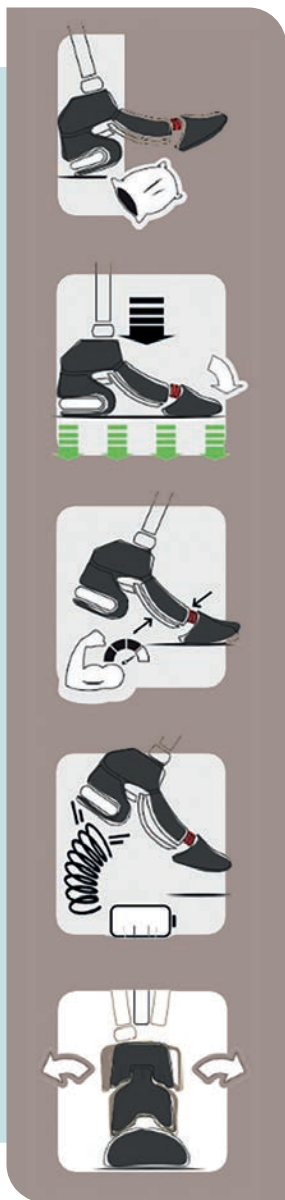

Pied UPYA®

Référence	AOIC
Description - Description	Pied articulé dynamique classe 1 aquacompatible et adaptateur titane
Matière - Material	Lame en fibre de verre
Taille - Size - Pointure	Le pied pourra être recoupé afin d'obtenir toutes les tailles <div style="text-align: center;"> <p>Choisir un côté : D = droit G = gauche</p> <p>Niveau d'activité/Poids P3-P4-P5</p> <p>A01-C---</p> <p>Choisir le coloris : 1 = chair ou 2 = brun</p> <p>Exemple : A01CDC1-P3</p> </div>
Poids - Weight	737gr pour P3, 752gr pour P4 et 762gr pour P5
Hauteur du pied - Height	12 cm
Dimensions du pied - Size	25-29 cm
Limite de poids - Weight limit	50 à 110 kg
Conditionnement - Packaging	1 pied à assembler, un coté et un corps de pied

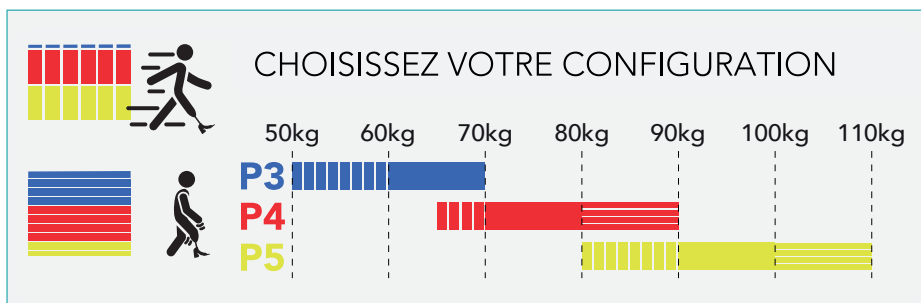

Téléchargez la fiche d'essai !



COMPOSANTS PROTHÉTIQUES

PROSTHETIC COMPONENTS

Pied SACH *SACH foot*

Pied SACH allégé - *Light weight SACH foot*

Référence	A30A							
Description - <i>Description</i>	Pied SACH allégé (20% de moins que le pied SACH standard) Vis M10 <i>Light weight SACH foot (20% less than standard SACH foot) - M10 screw</i>							
Taille - <i>Size</i> Pointure	22 cm 33	23 cm 34/35	24 cm 36	25 cm 37/38	26 cm 39	27 cm 40/41	28 cm 42	29 cm 43/44
Hauteur talon - <i>Heel height</i>	18 mm (+/- 2 mm)							
Poids - <i>Weight</i>	Ex. : taille 25 = 380 g							
Limite de poids - <i>Weight limit</i>	85 kg							
Pour commander <i>Ordering info</i>	Indiquer la référence, le côté et la taille souhaitée - Ex. : A30G23A <i>Give the reference, the side and the size - Ex : A30G23A</i>							



- Pour des prothèses encore plus légères
For even lighter prosthesis



Source: Freepik

COMPOSANTS PROTHÉTIQUES

PROSTHETIC COMPONENTS

Pieds SACH spéciaux *Special SACH feet*



ORTEIL
SÉPARÉ
SPLIT TOES



Pied SACH tout terrain - All terrain SACH foot

Référence	A33							
Description - Description	Pied SACH tout terrain - Vis M10 All terrain SACH foot - M10 screw							
Taille - Size Pointure	22 cm 33	23 cm 34/35	24 cm 36	25 cm 37/38	26 cm 39	27 cm 40/41	28 cm 42	29 cm 43/44
Hauteur talon - Heel height	18 mm (+/- 2 mm)							
Poids - Weight	Ex. : taille 25 = 546 g							
Limite de poids - Weight limit	100 kg							
Pour commander Ordering info	Indiquer la référence, le côté et la taille souhaitée - Ex. : A33G23 Give the reference, the side and the size - Ex. : A33G23							

Gamme **HYDRO**
RÉSISTANTE À L'EAU

- Esthétique avec orteils séparés
Cosmesis with toes
- Résiste à l'eau
Water resistant

Pied SACH enfant - Child SACH foot

Référence	A40		
Description - Description	Pied SACH standard enfant - Vis M8 Standard SACH foot for child - M8 screw		
Taille - Size Pointure	16 cm 24	18 cm 27	20 cm 30
Hauteur talon - Heel height	8 mm (+/- 2 mm)		
Poids - Weight	Ex. : taille 18 = 176 g		
Limite de poids - Weight limit	50 kg		
Pour commander Ordering info	Indiquer la référence, le côté et la taille souhaitée - Ex. : A40G23 Give the reference, the side and the size - Ex. : A40G23		



Gamme
Enfant



COMPOSANTS PROTHÉTIQUES

PROSTHETIC COMPONENTS

Liaisons de pied *Foot adapters*

Adaptateurs de pied - *Foot adapters*

Références	B21STFX (1)	B21STMX (2)	B21Ti (3)
Gamme - Range	STARFLEX	STAR MAX	TITANE
Description <i>Description</i>	Adaptateur malléolaire adulte avec pyramide - Vis M10 <i>Adult malleolar adapter with pyramid - M10 screw</i>		
Matériau - Material	Alliage léger <i>Light alloy</i>	Acier inoxydable <i>Stainless steel</i>	Titane <i>Titanium</i>
Poids - Weight	105 g	135 g	93 g
Limite de poids - Weight limit	100 kg	136 kg	136 kg

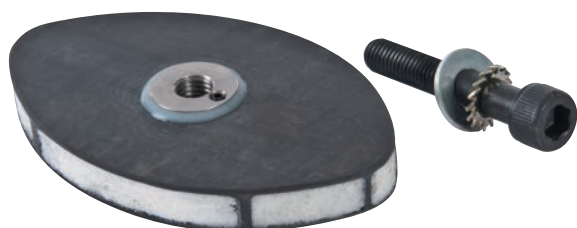

carbone

Embases composite - *Composite foot plate*

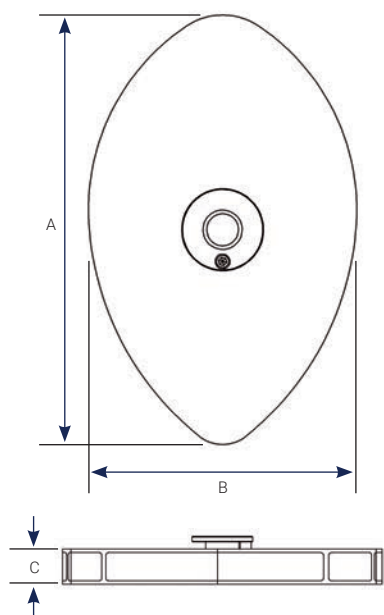

Référence	B22		
Description <i>Description</i>	Embase pour prothèse exosquelettique réalisée en enroulement filamentaire <i>Foot seats for exoskeletal prosthesis built in filament winding technic</i>		
Matériau - Material	Fibre de carbone - <i>Carbon fiber</i>		
Taille - Size	0	1	2
Poids - Weight	113 g		125 g
Limite de poids - Weight limit	50 kg	100 kg	
Dimensions <i>Dimensions</i>	A = 116 mm B (mini) = 50 mm B (maxi) = 70 mm C = 12,5 mm M8	A = 116 mm B (mini) = 50 mm B (maxi) = 70 mm C = 12,5 mm M10	A = 130 mm B (mini) = 65 mm B (maxi) = 85 mm C = 12,5 mm M10
Compatibilité <i>Compatibility</i>	Pied SACH enfant pour toutes les tailles avec filetage M8 <i>Children's shoes in all sizes</i>	Pied SACH jusqu'à la taille 24 avec filetage M10 <i>SACH foot up to size 24</i>	Pied SACH au-delà de la taille 24 avec filetage M10 <i>SACH foot above size 24</i>
Conditionnement <i>Packaging</i>	Conditionné avec vis et rondelles. Indiquer la référence et la taille - Ex. : B22T1 <i>Give the reference and the size - Ex. : B22T1</i>		

COMPOSANTS PROTHÉTIQUES

PROSTHETIC COMPONENTS

Pieds articulés Royer *Articulated Royer feet*

Pied articulé Royer - *Articulated Royer foot*



Référence	A21							
Description <i>Description</i>	Lame polyacétale - Malléole aluminium Dureté de la butée postérieure 80SH - Testé ISO10328 <i>Polyacetal footblade - Aluminium malleolus Posterior rubber 80H - Certified ISO 10328</i>							
Taille - Size Pointure	22 cm 33	23 cm 34/35	24 cm 36	25 cm 37/38	26 cm 39	27 cm 40/41	28 cm 42	29 cm 43/44
Hauteur talon - Heel height	12 mm							
Poids - Weight	Ex. : taille 25 = 550 g							
Limite de poids - Weight limit	100 kg							
Réglages - Settings	Réglage de compression de la butée postérieure <i>Adjustment of the compression of the posterior damper</i>							
Option <i>Option</i>	Lame et malléole uniquement : A2130 + pointure <i>Footblade and malleolus only : A2130 + size</i>							
Pour commander <i>Ordering info</i>	Indiquer la référence, le côté et la taille - Ex. : A21G23 <i>Give the Reference, the side and the size - Ex : A21G23</i>							
Conditionnement <i>Packaging</i>	Un pied complet monté avec esthétique <i>One complete foot already built with cosmetic cover</i>							

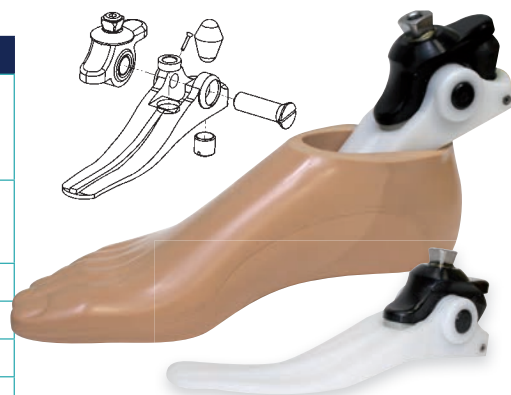

- Léger *Light weight*
- Esthétique amovible avec orteils
Removable cosmetic cover, with toes
- Pyramide intégrée *Built-in pyramid*

Pied articulé Royer gériatrie - *Geriatric articulated Royer foot*

Référence	A22							
Description <i>Description</i>	Lame polyamide - Malléole aluminium Dureté de la butée postérieurs 60SH (pour les tailles de 22 à 24 cm) Dureté de la butée postérieurs 80SH (pour les tailles de 25 à 29 cm) <i>Polyamid footblade - Aluminium malleolus Posterior rubber 60H (sizes 33 to 36) and 80H (sizes 37 to 44)</i>							
Taille - Size Pointure	22 cm 33	23 cm 34/35	24 cm 36	25 cm 37/38	26 cm 39	27 cm 40/41	28 cm 42	29 cm 43/44
Hauteur talon - Heel height	12 mm							
Poids - Weight	Ex. : taille 25 = 525 g							
Limite de poids - Weight limit	75 kg							
Réglages - Settings	Réglage antéro-postérieur <i>Anterior-posterior adjustment</i>							
Option <i>Option</i>	Lame et malléole uniquement : A2230 + pointure <i>Footblade and malleolus only : A2230 + size</i>							
Pour commander <i>Ordering info</i>	Indiquer la référence, le côté et la taille - Ex. : A22G23 <i>Give the reference, the side and the size - Ex : A22G23</i>							
Conditionnement <i>Packaging</i>	Un pied complet monté avec esthétique <i>One complete foot already built with cosmetic cover</i>							



Code LPP
VI8Z820

Esthétique seule - *Cosmetic cover*

Référence	A2110
Pour commander <i>Ordering info</i>	Indiquer le côté et la taille - Ex. : A2110D26B <i>Give the side and the size - Ex : A2110D26B</i>



COMPOSANTS PROTHÉTIQUES PROSTHETIC COMPONENTS

Connecteurs d'emboîtures *Socket connectors*



Systèmes de translation 2 plans - *Adjusting device double slide*

Références	C61-A (1)	C61-1 (2)
Gamme - Range	STARFLEX	
Description - Description	Avec connecteur pour ancre à couler à rotation <i>With adapter for rotatable lamination anchor</i>	Pour utilisation avec adaptateur C42 <i>To be used with threaded 4 hole adapter (Ex. : C42)</i>
Utilisation - Use	Translateur d'alignement dans les 2 plans. +/- 20 mm de déport possible. <i>Adjusting device with 2 way slide. +/- 20 mm each way.</i>	
Matériau - Material	Alliage léger - Acier inoxydable <i>Light alloy - Stainless steel</i>	
Poids - Weight	310 g	250 g
Limite de poids - Weight limit	100 kg	
Compatibilité - Compatibility	Platine 4 trous, ancre à couler avec rotation <i>4 hole adapters, rotatable socket adapter</i>	Platine 4 trous, C42, C90 <i>4 hole adapters, threaded 4 hole adapter (Ex. : C42)</i>
Conditionnement <i>Packaging</i>	Un translateur avec platine pour ancre à couler à rotation <i>One adjusting device with adapter for rotatable anchor</i>	Un translateur avec platine non filetée <i>One adjusting device with non threaded plate</i>

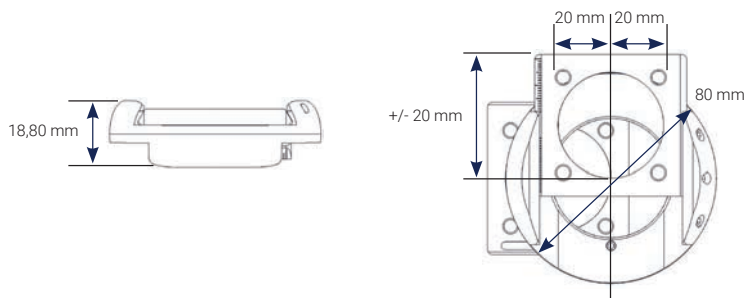

- Pour stratification ou thermoformage
For lamination and thermoplastic

Coupe d'emboîture - *Socket adapter*

Référence	C42STMX
Gamme - Range	STAR MAX
Description - Description	Coupe pour la réalisation d'emboîture stratifiée ou thermoplastique pour platine 4 trous <i>Socket adapter for lamination or thermoplastic socket with 4 holes adapters</i>
Matériau - Material	Acier traité - <i>Treated steel</i>
Poids - Weight	115 g
Limite de poids - Weight limit	136 kg
Conditionnement <i>Packaging</i>	Livré complet avec visserie - <i>Delivered with screws</i>

Gamme
Enfant

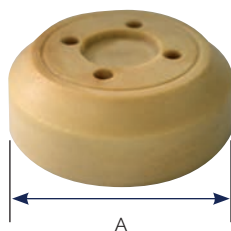

Bloc à laminer - *Molded block*

Référence	C91
Description - Description	Bloc résine pour platine 4 trous enfant <i>Molded block for 4 holes adapter</i>
Dimensions - Dimensions	A = Ø 95 mm
Poids - Weight	135 g
Limite de poids - Weight limit	50 kg
Conditionnement <i>Packaging</i>	Livré complet avec visserie - <i>Delivered with screws</i>

COMPOSANTS PROTHÉTIQUES PROSTHETIC COMPONENTS

Connecteurs d'emboîtures *Socket connectors*



Ancres à couler petites branches - BK lamination anchors

Références	CA110STBK (1)	CA110STMX (2)	CA110Ti (3)	CA115Ti (4)	CA116Ti (5)
Gamme - Range	STARBLACK	STAR MAX		TITANE	
Matériau - Material	Alliage léger Light alloy	Acier inoxydable Stainless steel		Titane - Titanium	
Poids - Weight	64 g	117 g	41 g	101 g	92 g
Limite de poids - Weight limit	125 kg	136 kg		136 kg	

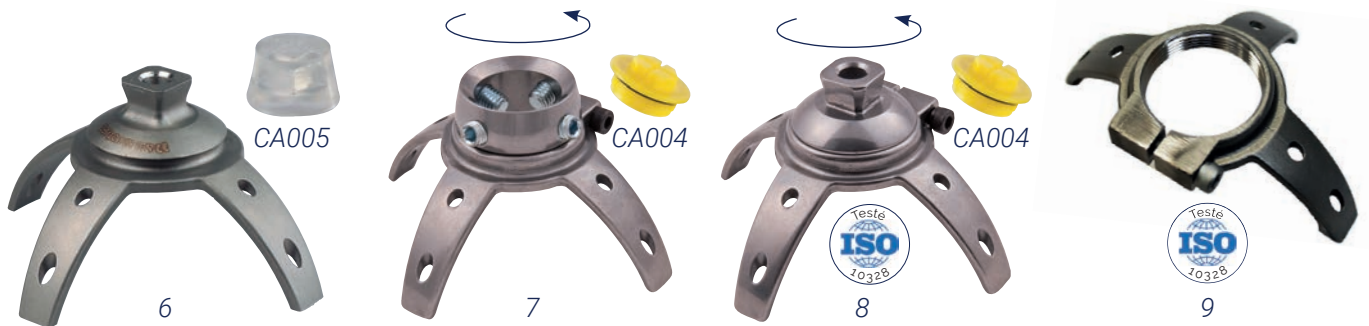

Ancres à couler grandes branches - AK lamination anchors

Références	CA111STMX (6)	CA113STMX (7)	CA114STMX (8)	CA112STMX (9)
Gamme - Range	STAR MAX			
Matériau - Material	Acier inoxydable - Stainless steel			
Poids - Weight	125 g	177 g	167 g	100 g
Limite de poids - Weight limit	136 kg			



Connecteurs avec rotation - Connectors with rotation

Références	CA130STMX (10)	CA132STMX (11)	CA130Ti (12)	CA132Ti (13)	CA117Ti (14)	CA118Ti (15)
Gamme - Range	STAR MAX		TITANE			
Matériau - Material	Acier inoxydable - Stainless steel			Titane - Titanium		
Poids - Weight	63 g	85 g	48 g	38 g	120 g	122 g
Limite de poids - Weight limit	136 kg					
Compatibilité - Compatibility	CA112STMX					



Intuy
Knee

AQUABASE

COMPOSANTS PROTHÉTIQUES PROSTHETIC COMPONENTS

Adaptateurs pyramidaux *Pyramidal adapters*



1



2

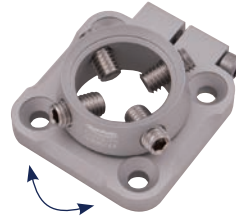

3



4

Références	C3220STFX (1)	C39STFX (2)	CA133STFX (3)	CA134STFX (4)
Gamme - Range	STARFLEX			
Matériau - Material	Alliage léger <i>Light alloy</i>	Alliage léger Acier inoxydable <i>Light alloy - Stainless steel</i>	Alliage léger <i>Light alloy</i>	Alliage léger Acier inoxydable <i>Light alloy - Stainless</i>
Poids - Weight	59 g	61 g	76 g	93 g
Limite de poids - Weight limit	100 kg			



5



6



7



8

Références	C3220STMX (5)	C39STMX (6)	CA133STMX (7)	CA134STMX (8)
Gamme - Range	STAR MAX			
Matériau - Material	Acier inoxydable - <i>Stainless steel</i>			
Poids - Weight	112 g	100 g	164 g	187 g
Limite de poids - Weight limit	136 kg			



9



10



11



12

Références	C3220Ti (9)	C39Ti (10)	CA133Ti (11)	CA134Ti (12)
Gamme - Range	TITANE			
Matériau - Material	Titane - <i>Titanium</i>			
Poids - Weight	65 g	50 g	80 g	71 g
Limite de poids - Weight limit	136 kg			

COMPOSANTS PROTHÉTIQUES

PROSTHETIC COMPONENTS

Adaptateurs tubulaires *Tubular adapters*



Références	B20STBK (1)	BA350STBK (2)	B20STBK-200 (3)	B20STBK-400 (4)
Gamme - Range	STARBLACK			
Description <i>Description</i>	Adaptateur tubulaire pour tube Ø 30 mm pour pyramide <i>Tubular clamp adapter for Ø 30 mm tube for pyramid</i>	Adaptateur tubulaire pour pyramide avec tube Ø 30 mm L100 mm <i>Tube length 100 mm with adapter for pyramid</i>	Adaptateur tubulaire pour pyramide avec tube Ø 30 mm L200 mm <i>Tube length 200 mm with adapter for pyramid</i>	Adaptateur tubulaire pour pyramide avec tube Ø 30 mm L400 mm <i>Tube length 400 mm with adapter for pyramid</i>
Matériau - Material	Alliage léger / Tube alliage léger - <i>Light alloy / Tube light alloy</i>			
Poids - Weight	81 g	111 g	187 g	309 g
Limite de poids - Weight limit	125 kg			

Références	B20STMX (5)	BA350STMX (6)	B2020STMX (7)	B2040STMX (8)
Gamme - Range	STAR ITIAX			
Description <i>Description</i>	Adaptateur tubulaire pour tube Ø 30 mm pour pyramide <i>Tubular clamp adapter for Ø 30 mm tube for pyramid</i>	Adaptateur tubulaire pour pyramide avec tube Ø 30 mm L100 mm <i>Tube length 100 mm with adapter for pyramid</i>	Adaptateur tubulaire pour pyramide avec tube Ø 30 mm L200 mm <i>Tube length 200 mm with adapter for pyramid</i>	Adaptateur tubulaire pour pyramide avec tube Ø 30 mm L400 mm <i>Tube length 400 mm with adapter for pyramid</i>
Matériau - Material	Acier inoxydable / Tube alliage léger - <i>Stainless steel / Tube light alloy</i>			
Poids - Weight	131 g	207 g	236 g	358 g
Limite de poids - Weight limit	136 kg			

Références	B20Ti (9)	BA350Ti (10)	B2040Ti (11)
Gamme - Range	TITANE		
Description <i>Description</i>	Adaptateur tubulaire pour tube Ø 30 mm pour pyramide <i>Tubular clamp adapter for Ø 30 mm tube for pyramid</i>	Adaptateur titane inséré dans un tube aluminium Ø 30 mm L400 mm <i>Titanium adapter internally bonded to a Ø 30 mm aluminium tube (400 mm)</i>	Adaptateur tubulaire pour pyramide avec tube Ø 30 mm L400 mm <i>Tube length 400 mm with adapter for pyramid</i>
Matériau - Material	Titane / Tube alliage léger - <i>Titanium / Tube light alloy</i>		
Poids - Weight	75 g	313 g	308 g
Limite de poids - Weight limit	136 kg		



Références	GSTBKo2 (1)	GSTMXo2 (2)	GTio1 (3)	GTIo2 (4)
Gamme - Range	STARBLACK	STAR MAX	TITANE	
Application - Use	Emboîture stratifiée - Laminated socket			
Composition - Composition	CA110STBK, B20STBK, B20STBK-200	CA110STMX, B20STMX, B2020STMX	CA110Ti, BA350Ti, B20Ti	CA110Ti, B2040Ti, B20Ti
Matériau - Material	Alliage léger / Tube alliage léger Light alloy / Light alloy tube	Acier inoxydable Tube alliage léger Stainless steel / Light alloy tube	Titane / Tube alliage léger Titanium / Light alloy tube	Titane / Tube alliage léger Titanium / Light alloy tube
Poids - Weight	302 g	484 g	322 g	424 g
Limite de poids - Weight limit	125 kg	136 kg		
Conditionnement Packaging	Un ensemble complet par sachet - One complete set per pack			

Références	GSTC31 (5)	GSTC11 (6)
Gamme - Range	STARBLACK	
Composition - Composition	B20STBK-200 + B20STBK + C31CA7	B20STBK-200 + C11A7
Matériau - Material	Acier inoxydable / Tube alliage léger - Stainless steel / Light alloy tube	
Limite de poids - Weight limit	100 kg	
Conditionnement Packaging	Un ensemble complet par sachet - One complete set per pack	

COMPOSANTS PROTHÉTIQUES

PROSTHETIC COMPONENTS

Adaptateurs pyramidaux *Pyramidal adapters*



Références	BA320STFX (1)	BA330STFX (2)	BA340STFX (3)	BA360STFX (4)
Gamme - Range	STARFLEX			
Description - Description	Connecteur double pour pyramide - Double adapter for pyramid			
Matériau - Material	Alliage léger - Light alloy			
Dimensions - Dimensions	Hauteur 34 m Height 34 mm	Hauteur 44 mm Height 44 mm	Hauteur 58 mm Height 58 mm	Hauteur 76 mm Height 76 mm
Poids - Weight	76 g	89 g	108 g	133 g
Limite de poids - Weight limit	100 kg			



Références	BA320STMX (5)	BA330STMX (6)	BA340STMX (7)	BA360STMX (8)
Gamme - Range	STARIMAX			
Description - Description	Connecteur double pour pyramide - Double adapter for pyramid			
Matériau - Material	Acier inoxydable - Stainless steel			
Dimensions - Dimensions	Hauteur 34 m Height 34 mm	Hauteur 44 mm Height 44 mm	Hauteur 58 mm Height 58 mm	Hauteur 76 mm Height 76 mm
Poids - Weight	138 g	149 g	172 g	192 g
Limite de poids - Weight limit	136 kg			



Références	BA320Ti (9)	BA330Ti (10)	BA340Ti (11)	BA360Ti (12)
Gamme - Range	TITANE			
Description - Description	Connecteur double pour pyramide - Double adapter for pyramid			
Matériau - Material	Titane - Titanium			
Dimensions - Dimensions	Hauteur 32 mm Height 32 mm	Hauteur 45 mm Height 45 mm	Hauteur 60 mm Height 60 mm	Hauteur 75 mm Height 75 mm
Poids - Weight	88 g	97 g	110 g	120 g
Limite de poids - Weight limit	136 kg			

COMPOSANTS PROTHÉTIQUES

PROSTHETIC COMPONENTS

Adaptateurs spéciaux *Special adapters*

Références	BA370Ti	BA371Ti
Gamme - Range	TITANE	
Description - Description	Connecteur pyramidal double avec réglage en rotation et en hauteur <i>Double head rotatable adapter with height adjustment.</i>	
Matériau - Material	Titane - Titanium	
Dimensions - Dimensions	A = 57 mm B = 51 mm	A = 64 mm B = 58 mm
Poids - Weight	158 g	172 g
Limite de poids - Weight limit	136 kg	



Références	C59Ti	C60Ti
Gamme - Range	TITANE	
Description - Description	Adaptateur tubulaire avec translation courbe permettant d'augmenter les possibilités de réglage <i>Arched dovetail tubular adapter increasing offset capabilities.</i>	Adaptateur tubulaire avec translation plane <i>Arched dovetail tubular adapter increasing offset capabilities.</i>
Matériau - Material	Titane - Titanium	
Dimensions - Dimensions	A = 42 mm	A = 43 mm
Poids - Weight	157 g	157 g
Limite de poids - Weight limit	136 kg	

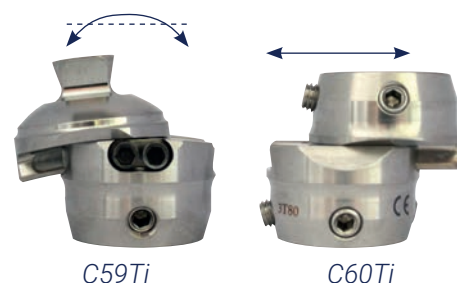

Références	C61Ti	C62Ti
Gamme - Range	TITANE	
Description - Description	Adaptateur tubulaire avec translation plane <i>Arched dovetail tubular adapter increasing offset capabilities.</i>	Adaptateur tubulaire avec translation courbe permettant d'augmenter les possibilités de réglage <i>Arched dovetail tubular adapter increasing offset capabilities.</i>
Matériau - Material	Titane - Titanium	
Dimensions - Dimensions	A = 60 mm	A = 59 mm
Poids - Weight	149 g	158 g
Limite de poids - Weight limit	136 kg	

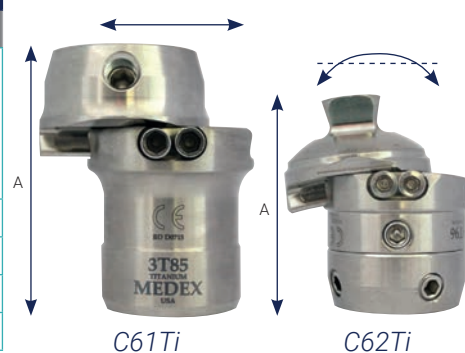

Références	C63Ti	C64Ti
Gamme - Range	TITANE	
Description - Description	Connecteur double avec rotation - <i>Double haed adapter with rotation</i>	
Matériau - Material	Titane - Titanium	
Dimensions - Dimensions	A = 34 mm	A = 34 mm
Poids - Weight	104 g	114 g
Limite de poids - Weight limit	136 kg	



COMPOSANTS PROTHÉTIQUES

PROSTHETIC COMPONENTS

Accessoires *Accessories*



C41STFX



C44STFX



C40STMX



Adaptateurs - Adapters

Référence	C41STFX
Gamme - Range	STARFLEX
Description - Description	Adaptateur 4 trous pour tube Ø 30 mm 4 holes connectors for tube Ø 30 mm
Matériau - Material	Alliage léger - Light alloy
Poids - Weight	55 g
Limite de poids - Weight limit	100 kg

Référence	C44STFX
Gamme - Range	STARFLEX
Description - Description	Adaptateur pyramidal pour tube Ø 30 mm Pyramidal adapter for tube Ø 30 mm
Matériau - Material	Alliage léger / Acier inoxydable - Light alloy / Stainless steel
Poids - Weight	65 g
Limite de poids - Weight limit	100 kg

Référence	C40STMX
Gamme - Range	STARMAX
Description - Description	Adaptateur pyramidal mâle/mâle - Double pyramid adapter
Matériau - Material	Acier inoxydable - Stainless steel
Poids - Weight	60 g
Limite de poids - Weight limit	136 kg

Tubes - Tubes

Références	F2020N	F2040N	F2040STBK-N
Description - Description	Tube Ø 30 mm en alliage léger Light alloy Ø 30 mm tube		Tube Ø 30 mm en alliage léger Anodisé noir Light alloy Ø 30 mm tube
Dimensions - Dimensions	200 mm	400 mm	
Poids - Weight	122 g	197 g	197 g
Limite de poids - Weight limit	136 kg		125 kg

carbone

Tubes carbone - Carbon tubes

Références	F1020	F1040
Description - Description	Tube Ø 30 mm en enroulement filamentaire de carbone Carbon filament winding Ø 30 mm tube	
Dimensions - Dimensions	200 mm	400 mm
Poids - Weight	64 g	112 g
Limite de poids - Weight limit	136 kg	



■ Enroulement filamentaire
Filament winding



Gamme

Enfant



COMPOSANTS PROTHÉTIQUES

PROSTHETIC COMPONENTS

Gamme enfant *Child range*



C29

C29A

Genou polycentrique enfant - Polycentric knee joint for children

Référence	C29
Description - Description	Genou polycentrique avec verrou facultatif Polycentric knee joint with manual lock
Matériau - Material	Alliage léger - Light alloy
Flexion - Flexion	125 °
Poids - Weight	310 g
Limite de poids - Weight limit	55 kg
Compatibilité Compatibility	Adaptateurs du système pyramidal enfant - Tube Ø 22 mm Adapters for the children pyramid system - Tube Ø 22 mm
Réglages Settings	Verrou qui peut être délogé manuellement. Le genou peut être verrouillé pour la marche et déverrouillé lors de la flexion du genou (position assise). Il peut être également utilisé en libre. The knee C29 is equipped with a lock that can be manually released. The knee can be used for walking locked and unlocked during knee flexion (sitting). The knee can also be used for free walk.
Options - Options	Ancre à couler C29A - Lamination ancho
Conditionnement Packaging	Livré avec câble, manette de déverrouillage et connecteur proximal pyramidal Complete with proximal adapter and lock system

- Grande stabilité *High stability*
- Léger et solide *Lightweight and strong*
- Verrou manuel *Manual lock*
- Rappel d'extension *Extension return*
- Tête pyramidale interchangeable *Several proximal connectors available*

Code LPP
2720230



B27

Adaptateur de pied - Foot adapter

Référence	B27
Description - Description	Adaptateur malléolaire enfant avec pyramide - Vis M8 Child malleolar adapter with pyramid - M8 screw
Matériau - Material	Alliage léger - Light alloy
Poids - Weight	50 g
Limite de poids - Weight limit	50 kg



A40

Pied SACH Enfant - Child SACH foot

Référence	A40		
Description - Description	Pied SACH standard enfant - Vis M8 - Standard SACH foot for child - M8 screw		
Taille - Size Pointure	16 cm 24	18 cm 27	20 cm 30
Hauteur talon - Heel height	8 mm (+/- 2 mm)		
Poids - Weight	Ex. : taille 18 = 176 g		
Limite de poids - Weight limit	50 kg		
Pour commander Ordering info	Indiquer la référence, le côté et la taille souhaitée - Ex. : A40G23 Give the reference, the side and the size - Ex. : A40G23		

- Léger *Light weight*
- Esthétique avec orteils
Cosmesis with toes

Ancre à couler - *Lamination anchor*

Référence	CA110E
Description - <i>Description</i>	Ancre à couler petites branches - <i>BK lamination anchor</i>
Matériau - <i>Material</i>	Alliage léger - <i>Light alloy</i>
Poids - <i>Weight</i>	35 g
Limite de poids - <i>Weight limit</i>	50 kg



CA110E

Platines 4 trous - *Four holes connector*

Références	C3320	C39E
Description - <i>Description</i>	Platine 4 trous pour pyramide <i>4 holes connector for pyramid</i>	Platine 4 trous avec pyramide <i>4 holes connector with pyramid</i>
Matériau - <i>Material</i>	Alliage léger <i>Light alloy</i>	Alliage léger / Acier inoxydable <i>Light alloy / Stainless steel</i>
Poids - <i>Weight</i>	35 g	43 g
Limite de poids - <i>Weight limit</i>	50 kg	



C3320



C39E

Bloc à laminer - *Molded block*

Référence	C91
Description - <i>Description</i>	Bloc résine pour platine 4 trous enfant - <i>Molded block for 4 holes adapter</i>
Dimensions - <i>Dimensions</i>	A = Ø 95 mm
Poids - <i>Weight</i>	135 g
Limite de poids - <i>Weight limit</i>	50 kg
Conditionnement <i>Packaging</i>	Livré complet avec visserie - <i>Delivered with screws</i>

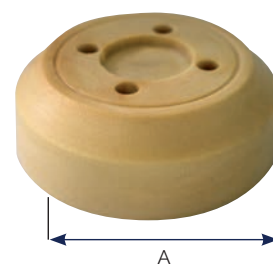

C91

COMPOSANTS PROTHÉTIQUES

PROSTHETIC COMPONENTS

Composants titane gamme enfant *Child titanium range*



B27Ti

Adaptateur de pied SACH - SACH foot adapter

Référence	B27Ti
Gamme - Range	TITANE
Description - Description	Adaptateur de pied SACH enfant - <i>Child sized SACH adapter.</i>
Matériau - Material	Titane - <i>Titanium</i>
Poids - Weight	62 g
Limite de poids - Weight limit	80 kg



B25Ti



B2530Ti

Adaptateurs - Adapters

Références	B25Ti	B2530Ti
Gamme - Range	TITANE	
Description - Description	Adaptateur tubulaire pour tube Ø 22 mm pour pyramide <i>Tubular clamp adapter for Ø 22 mm tube for pyramid</i>	Adaptateur tubulaire pour pyramide avec tube 300 mm et Ø 22 mm <i>Tube length 300 mm with adapter for Ø 22 mm tube for pyramid</i>
Matériau - Material	Titane - <i>Titanium</i>	
Poids - Weight	40 g	113 g
Limite de poids - Weight limit	80 kg	



BA422Ti



BA432Ti



BA445Ti



BA460Ti

Connecteurs doubles - Double head receiver

Références	BA422Ti	BA432Ti	BA445Ti	BA460Ti
Gamme - Range	TITANE			
Description - Description	Connecteur double pour pyramide - <i>Connector between two pyramid adapters</i>			
Matériau - Material	Titane - <i>Titanium</i>			
Dimensions <i>Dimensions</i>	Hauteur 22 mm <i>Length 22 mm</i>	Hauteur 32 mm <i>Length 32 mm</i>	Hauteur 45 mm <i>Length 45 mm</i>	Hauteur 60 mm <i>Length 60 mm</i>
Poids - Weight	44 g	51 g	60 g	70 g
Limite de poids - Weight limit	80 kg			

COMPOSANTS PROTHÉTIQUES PROSTHETIC COMPONENTS

Composants titane gamme enfant *Child titanium range*

Adaptateur pyramidal de translation - *Sliding tube clamp pyramid*

Référence	C67Ti
Gamme - Range	TITANE
Description - Description	Connecteur double avec rotation - <i>Double haed adapter with rotation</i>
Matériau - Material	Titane - <i>Titanium</i>
Poids - Weight	69 g
Limite de poids - Weight limit	80 kg



C67Ti

Adaptateur pyramidal de translation - *Sliding tube clamp pyramid*

Référence	C68Ti
Gamme - Range	TITANE
Description - Description	Connecteur double avec translation courbe Hauteur totale : 37 mm <i>Arched dovetail double adapter - Overall height 37 mm</i>
Matériau - Material	Titane - <i>Titanium</i>
Poids - Weight	116 g
Limite de poids - Weight limit	80 kg



C68Ti

Adaptateur pyramidal de translation - *Sliding tube clamp pyramid*

Référence	C69Ti
Gamme - Range	TITANE
Description - Description	Adaptateur tubulaire avec translation courbe <i>Arched dovetail tubular adapter</i>
Matériau - Material	Titane - <i>Titanium</i>
Poids - Weight	93 g
Limite de poids - Weight limit	80 kg
Compatibilité - Compatibility	Tube Ø 22 mm



C69Ti

Ancre à couler grande branche femelle - *Anchor female*

Référence	CA140 Ti
Matériau - Material	Titane et acier inoxydable - <i>Titanium and stainless steel</i>
Poids - Weight	116 g
Limite de poids - Weight limit	80 kg



CA140Ti

Ancre à couler grande branche mâle - *Anchor male*

Référence	CA141 Ti
Matériau - Material	Titane et acier inoxydable - <i>Titanium and stainless steel</i>
Poids - Weight	108 g
Limite de poids - Weight limit	80 kg



CA141Ti

COMPOSANTS PROTHÉTIQUES PROSTHETIC COMPONENTS

Esthétique *Cosmetic cover*

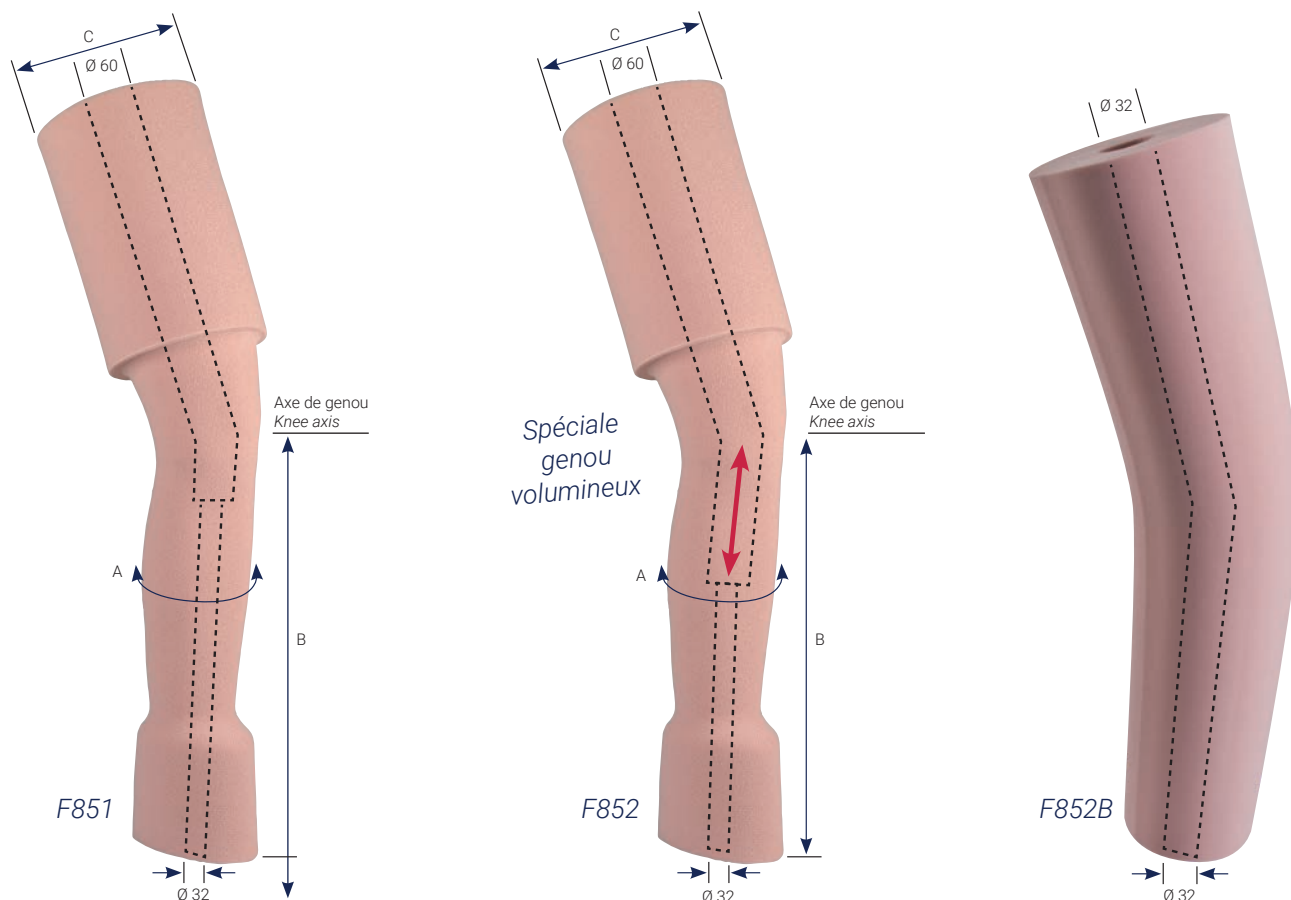

Mousses esthétiques fémorales - *Cosmetic foam covers*

Références	F851	F852	F852B
Description - Description	Mousse PU préformée pour prothèse fémorale avec flexion 30° <i>Shaped PU foam for AK prosthesis - 30° flexion</i>		Mousse PU brute pour prothèse fémorale avec flexion 30° <i>Rough PU foam for AK prosthesis 30° flexion</i>
Dimensions Dimensions	Circonférence de mollet (A) = 36, 40, 44 - <i>Calf circumference (A) = 36, 40, 44</i> Axe genou/sol (B) = 520 mm - <i>Knee axis (B) = 520 mm</i> Circonférence proximale (C) = 650 mm - <i>Proximal circumference (C) = 650 mm</i>		Longueur totale = 900 mm - <i>Total length = 900 mm</i> Circonférence proximale = 680 mm <i>Proximal circumference = 680 mm</i> Circonférence distale = 550 mm <i>Distal circumference = 550 mm</i>
Pour commander Ordering info	Indiquer la référence, le côté et la circonférence du mollet - Ex. F85140D <i>Give the Reference, the side and calf circumference - Ex. F851 Right 40</i>		Tarif dégressif par quantité <i>Special pricing per quantity</i>



- **Bande anti-glissement silicone** *Anti-slipping silicone ring*
- **Élasticité dans tous les plans** *Stretchable in all ways*
- **Ne file pas** *Avoid run in stocking*

- Chair
- Marron clair
- Marron foncé

Bas de recouvrement - *Cosmetic sock*

Référence	F85101F		
Description Description	Bas de recouvrement pour prothèse fémorale avec bande anti-glissement silicone AK perlon cosmetic sock with anti-slipping silicone ring		
Taille Size	Taille 1 22-24	Taille 2 25-27	Taille 3 28-30
Pointure	35/38	39/42	43/46
Couleurs - Colors	Chair, Marron Clair (MC) et Marron Foncé (MF)		
Matière - Material	80% Polyamide - 20% Elasthane		
Pour commander Ordering info	Indiquer la référence et la taille - Ex. F85101F2 (chair) F85101FMC2 (marron clair) <i>Give the reference and the size - Ex. F85101F2</i>		
Conditionnement Packaging	Vendu par paire - <i>Sold by pair</i>		

COMPOSANTS PROTHÉTIQUES

PROSTHETIC COMPONENTS

Esthétique *Cosmetic cover*

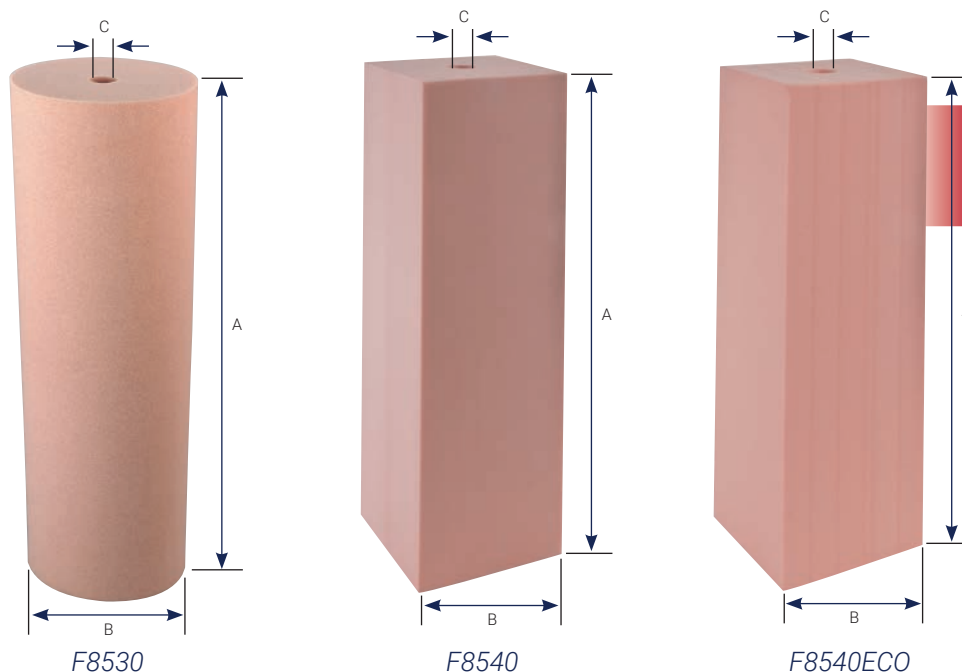

TARIF SPÉCIAL
par lot de 12
Special price per pack of 12

Mousses esthétiques tibiales - *Cosmetic foam covers*

Références	F8530	F8540	F8540ECO
Description <i>Description</i>	Mousse souple pour prothèse tibiale <i>Soft BK foam</i>	Mousse dense pour prothèse tibiale <i>High density BK foam</i>	Mousse dense pour prothèse tibiale <i>High density BK foam</i>
Matière - Material	Mousse PU - <i>PU foam</i>	Mousse PE - <i>PE foam</i>	Mousse PE - <i>PE foam</i>
Dimensions <i>Dimensions</i>	A = 500 mm B = Ø 190 mm/160 mm C = Ø 30 mm	A = 500 mm B = Ø 160 mm C = Ø 30 mm	A = 500 mm B = Ø 160 mm C = Ø 30 mm
Conditionnement - Packaging	Une mousse esthétique par sachet - <i>One cosmetic foam cover per sachet</i>		Tarif spécial par lot de 12 <i>Special price per pack of 12</i>

Bas de recouvrement - *Cosmetic sock*

Référence	F85101T		
Description <i>Description</i>	Bas de recouvrement pour prothèse tibiale - <i>BK perlon cosmetic sock</i>		
Taille <i>Size</i> Pointure	Taille 1 22-24 35/38	Taille 2 25-27 39/42	Taille 3 28-30 43/46
Couleurs - Colors	Chair, Marron Clair (MC) et Marron Foncé (MF)		
Matière - Material	85% Polyamide - 15% Elasthane		
Pour commander <i>Ordering info</i>	Indiquer la référence et la taille Ex. T.2 chair : F85101T2 - Ex. T.3 marron foncé : F85101TMF3 <i>Give the Reference and the size - Ex. F85101T2 or F85101TMF3</i>		
Conditionnement - Packaging	Vendu par paire - <i>Sold by pair</i>		



- **Élasticité**
dans tous les plans
Stretchable in all ways
- **Ne file pas**
Avoid run in stocking

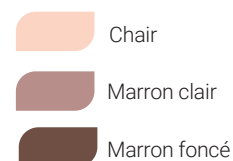

COMPOSANTS EXOSQUELETTIQUES

EXOSKELETAL COMPONENTS

Pied - Cheville *Foot - Ankle*

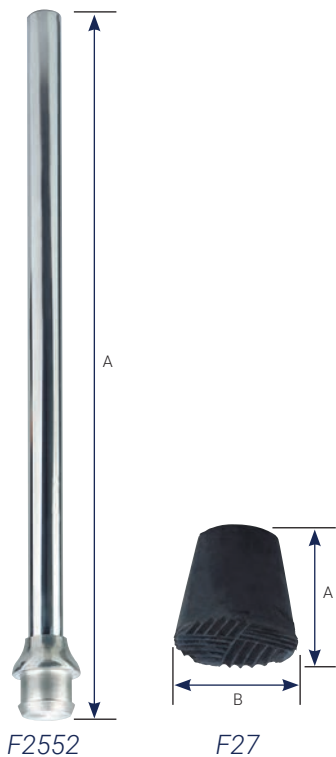

Pied - Foot

Références	F2552	F2652	F27
Description - Description	Tube avec embout quillon <i>Tube with pylon tip</i>		Sabot pour quillon <i>Pylon tip</i>
Matériau - Material	Alliage léger - <i>Light alloy</i>		Caoutchouc - <i>Rubber</i>
Dimensions <i>Dimensions</i>	Tube Ø 25 mm A = 520 mm	Tube Ø 30 mm A = 520 mm	A = 65 mm B = 70 mm
Poids - <i>Weight</i>	320 g	380 g	150 g
Limite de poids - <i>Weight limit</i>	75 kg	100 kg	100 kg

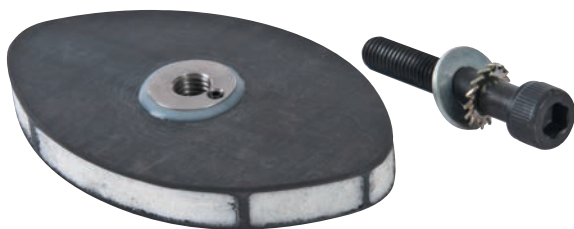

carbone

Embases composite - Composite foot plate

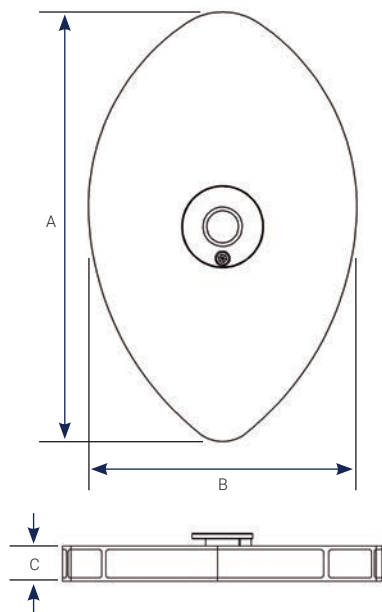

Référence	B22		
Description <i>Description</i>	Embase pour prothèse exosquelettique réalisée en enroulement filamentaire <i>Foot seats for exoskeletal prosthesis built in filament winding technic</i>		
Matériau - <i>Material</i>	Fibre de carbone - <i>Carbon fiber</i>		
Taille - <i>Size</i>	0	1	2
Poids - <i>Weight</i>	113 g		125 g
Limite de poids - <i>Weight limit</i>	50 kg	100 kg	
Dimensions <i>Dimensions</i>	A = 116 mm B (mini) = 50 mm B (maxi) = 70 mm C = 12,5 mm M8	A = 116 mm B (mini) = 50 mm B (maxi) = 70 mm C = 12,5 mm M10	A = 130 mm B (mini) = 65 mm B (maxi) = 85 mm C = 12,5 mm M10
Compatibilité <i>Compatibility</i>	Pied SACH enfant pour toutes les tailles avec filetage M8 <i>Children's shoes in all sizes</i>	Pied SACH jusqu'à la taille 24 avec filetage M10 <i>SACH foot up to size 24</i>	Pied SACH au-delà de la taille 24 avec filetage M10 <i>SACH foot above size 24</i>
Conditionnement <i>Packaging</i>	Conditionné avec vis et rondelles. Indiquer la référence et la taille - Ex. : B22T1 <i>Give the Reference and the size - Ex. : B22T1</i>		

COMPOSANTS EXOSQUELETTIQUES

EXOSKELETAL COMPONENTS

Accessoires *Accessories*

Valves plates - Flat valves

Références	F40	F43
Matériau - Material	Corps caoutchouc avec bague plastique <i>Rubber body with plastic ring</i>	Corps et tube caoutchouc avec bague plastique <i>Rubber body and tube with plastic ring</i>
Dimensions <i>Dimensions</i>	A = Ø 40 mm	A = Ø 36 mm B = 62 mm

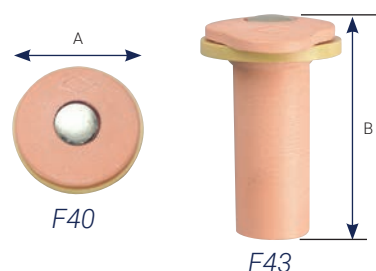

Plaquette pour cheik - Extension limiter plate (for cheik)

Référence	F69
Matériau - Material	Acier nickelé - Nickel steel
Dimensions <i>Dimensions</i>	40 x 14 mm
Poids - Weight	18 g



Boutons à gorge pour attache de fourche - Strap fixing studs

Références	F71	F72
Matériau - Material	Alliage léger - Light alloy	
Dimensions <i>Dimensions</i>	A = 12 mm	A = 14 mm
Poids - Weight	2 g	3 g

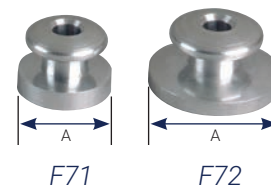

Embrasses sous-ischiatiques - Sub ischial supports

Références	O60	O62
Matériau - Material	Acier inoxydable - Stainless steel	
Dimensions <i>Dimensions</i>	Longueur : 400 mm Épaisseur : 2 mm <i>Length : 400 mm Thickness : 2 mm</i>	Longueur : 360 mm Épaisseur : 2 mm <i>Length : 360 mm Thickness : 2 mm</i>
Poids - Weight	330 g	320 g



168 Z.A. des Aubrières
49412 SAUMUR Cedex
02 41 50 50 91
info@janton-solutions.com



janton-solutions.com

