

EMBOÎTURE ET CONFORT DU MOIGNON

SOCKET & STUMP COMFORT

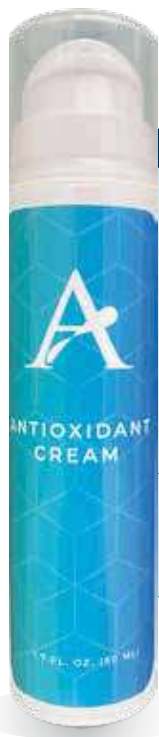

Gamme soin *skin care range*



Crème anti-oxydante

Antioxidant cream

Référence	XA9001
Description <i>Description</i>	<p>Protège la peau irritée et aide à réduire les frictions, elle soulage les douleurs et démangeaisons. Pour une utilisation quotidienne. Lavage facile de la peau et des manchons. Légèrement parfumée.</p> <p><i>May assist with soothing pain itchinness and irritated skin.</i></p> <p><i>Can be applied on sensitive skin.</i></p> <p><i>It stimulates skin regeneration process. Lightly scented.</i></p>
Compatibilité <i>Compatibility</i>	<p>Manchons silicone, uréthane et copolymère</p> <p><i>Silicone, urethane and copolymer liners</i></p>

- **Protège la peau irritée** *Protects irritated skin*
- **Soulage douleurs et démangeaisons**
Relieves pain and itching

Lotion de soin

Skin lotion



Référence	XA9010
Description <i>Description</i>	<p>Hydrate et apaise les peaux sèches et sensibles. Hypoallergénique, sans parfum ni colorant. Ne laisse pas de sensation grasse sur la peau. Préserve l'état cutané des membres résiduels.</p> <p><i>Help to soothe dry, sensitive skin. It's hypoallergenic, with no perfumes or dyes.</i></p> <p><i>Conserve the skin condition of the residual limbs.</i></p>
Compatibilité <i>Compatibility</i>	<p>Manchons silicone, uréthane et copolymère</p> <p><i>Silicone, urethane and copolymer liners</i></p>

- **Permet d'améliorer l'aspect cutané**
Improve skin aspect

Lubrifiant de chaussage

Prosthetic lubricant



Référence	XA9002
Description <i>Description</i>	<p>Lubrifiant utilisé pour aider à chausser les manchons à colerette ou non revêtus dans l'emboîture. Composé d'alcool isopropylique, celui-ci s'évapore sans laisser de résidu et laisse l'emboîture propre.</p> <p><i>Lubricant used for doning prosthesis. Contain Isopropyl alcohol. No sticky feel.</i></p>
Compatibilité <i>Compatibility</i>	<p>Gel copolymère et silicone</p> <p><i>Copolymer and silicone gel</i></p>

- **Aide à chausser les manchons**
Helps to put on the liners

Nettoyant prothétique

Prosthetic cleanser



Référence	XA9003
Description <i>Description</i>	<p>Nettoyant sans savon conçu pour nettoyer les manchons et préserver l'état d'origine de ceux-ci.</p> <p>Formule contenant des propriétés bénéfiques pour l'état cutané des membres résiduels.</p> <p><i>Soap free cleanser used for liner and sleeve. Preserve skin condition.</i></p> <p><i>Contains mild properties for skin condition.</i></p>
Compatibilité <i>Compatibility</i>	<p>Manchons silicone, uréthane et copolymère</p> <p><i>Silicone, urethane and copolymer liners</i></p>

- **Sans savon**
Soap free

EMBOÎTURE ET CONFORT DU MOIGNON

SOCKET & STUMP COMFORT

Manchon prothétique *Prosthetic liner*

Sélectionner la bonne taille de **genouillère de suspension**

1. Faire un repère sur la cuisse à 10 cm au-dessus de la rotule
2. Mesurer la circonférence de la cuisse à ce repère
3. Utiliser cette mesure pour sélectionner la bonne taille de genouillère

Prise de mesures
gaine d'étanchéité :
Measurements

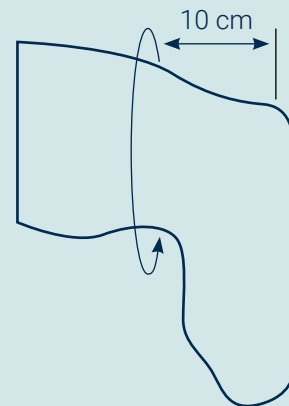

Sélectionner la bonne taille de **manchon**

1. Faire un repère sur le membre résiduel à 6 cm de l'extrémité distale
2. Mesurer la circonférence du membre résiduel à ce repère
3. Utiliser cette mesure pour sélectionner la bonne taille dans les tableaux

Prise de mesures du manchon :
Measurements

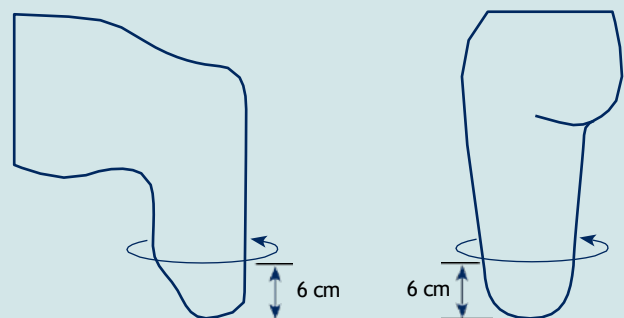

EMBOÎTURE ET CONFORT DU MOIGNON

SOCKET & STUMP COMFORT

Manchon prothétique *Prosthetic liner*

Matériaux

EASYGEL

Effet talqué, contenant des antioxydants aidant au soin de l'état cutané et de la cicatrisation. Idéal pour les patients diabétiques avec une peau sensible se blessant facilement ou présentant des irritations.



GRIP GEL

Effet adhérent aidant à réduire les efforts d'échauffement et de cisaillement, et favorisant une très bonne suspension. Idéal pour les peaux saines.



HAUTE DENSITÉ (HD)

Combinaison du confort du copolymère et de la nervosité du silicone. Idéal pour les patient actifs/sportifs souhaitant un confort supérieur au gel copolymère classique, tout en gardant un bon contrôle de leur prothèse.



SILICONE

Hypoallergénique, sans adjuvant, offrant une facilité d'entretien, une liberté de mouvement et une grande douceur pour la peau.



OPTISIL

Ce silicone blanc de grade médical avec une friction 5 fois moindre que celle du silicone courant, offre un confort supérieur. De moindre épaisseur, il est doux pour la peau, léger et rafraichissant.



OPTIGEL

Toutes les qualités du copolymère sont ici optimisées. Plus d'adaptabilité pour plus de contrôle, plus de confort et plus de sécurité.



Fabrication

TISSU TRICOTÉ
SANS COUTURE



ÉLASTICITÉ VERTICALE
TRÈS RÉDUITE STRETCH



ÉLASTICITÉ VERTICALE
RÉDUITE



ÉLASTICITÉ HORIZONTALE
ET VERTICALE



Suspensions



LOCKING



COLLERETTE



CUSHION

Intensités d'activité



K1

Activité faible



K2

Activité faible à moyenne



K3

Activité moyenne à élevée



K4

Activité élevée à sportif

EMBOÎTURE ET CONFORT DU MOIGNON

SOCKET & STUMP COMFORT

Manchon prothétique *Prosthetic liner*

Pro-Fit® Liner

Réf. ALPS : PFGFR / PFGDT

Le Pro-Fit® Liner est un manchon fabriqué en gel de copolymère « OptiGel ». Il assure une excellente adaptabilité au membre résiduel. Par ailleurs, la cupule de l'accrochage distale offre à l'utilisateur une tenue hautement sécurisée, un contrôle et un confort dans l'emboîture.

Caractéristiques et applications :

- Excellente tenue du manchon sur le membre résiduel
- Sensation de sécurité renforcée
- Pistonnement réduit

Niveau d'activité



Caractéristiques

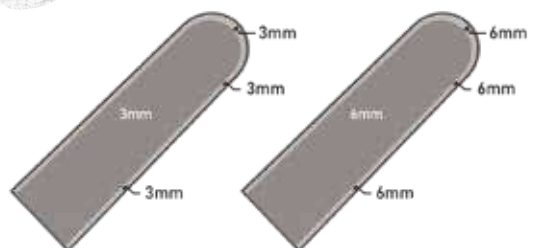

XA48FRZ

XA48FR

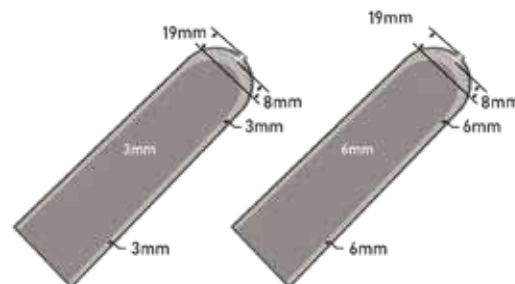

XA48DTZ

XA48DT

TAILLE épaisseur 6 mm*	LOCKING	CUSHION
20-23 cm	XA48DT20	XA48FR20
24-25 cm	XA48DT24	XA48FR24
26-27 cm	XA48DT26	XA48FR26
28-31 cm	XA48DT28	XA48FR28
32-37 cm	XA48DT32	XA48FR32
38-43 cm	XA48DT38	XA48FR38
44-53 cm	XA48DT44	XA48FR44

*Épaisseur 3 mm : ajouter « Z », exemple : XA48DTZ44 ou XA48FRZ44
Mesurer la circonférence du moignon à 6 cm de l'extrémité distale.

EMBOÎTURE ET CONFORT DU MOIGNON

SOCKET & STUMP COMFORT

Manchon prothétique *Prosthetic liner*

SoftSil® Liner

Réf. ALPS : SSGSL / SSGSC

Le SoftSil® Liner est un manchon en silicone « OptiSil », un nouveau silicone souple et blanc offrant des qualités de grade médical. Grâce à son tissu tricoté gris, ce manchon offre un contrôle élevé et une excellente liberté de mouvement, tout en conservant la suspension confortable de la prothèse.

Caractéristiques et applications :

- Silicone ayant une friction cinq fois moins importante que celle des silicones classiques
- Pistonnement réduit
- Doux pour la peau
- Pour les amputés tibiaux ou fémoraux actifs



Niveau d'activité



Caractéristiques

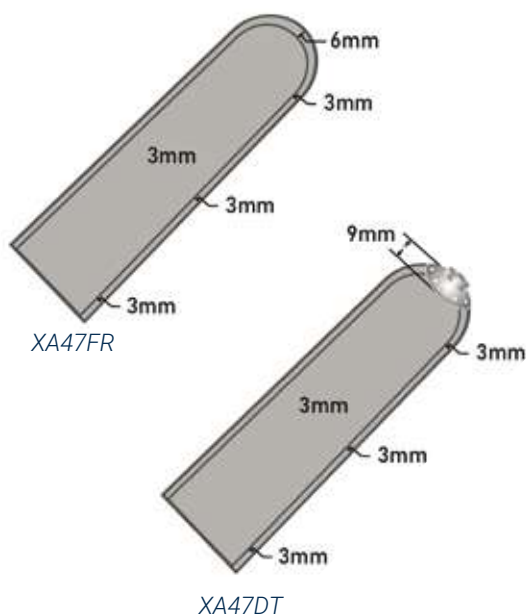

TAILLE Épaisseur 3 mm	LOCKING	CUSHION
20-22 cm	XA47DT20	XA47FR20
22-24 cm	XA47DT22	XA47FR22
24-26 cm	XA47DT24	XA47FR24
26-28 cm	XA47DT26	XA47FR26
28-30 cm	XA47DT28	XA47FR28
30-32 cm	XA47DT30	XA47FR30
32-35 cm	XA47DT32	XA47FR32
35-38 cm	XA47DT35	XA47FR35
38-41 cm	XA47DT38	XA47FR38
41-44 cm	XA47DT41	XA47FR41
44-47 cm	XA47DT44	XA47FR44

Mesurer la circonférence du moignon à 6 cm de l'extrémité distale.

EMBOÎTURE ET CONFORT DU MOIGNON

SOCKET & STUMP COMFORT

Manchon prothétique *Prosthetic liner*

Extreme™ Liner

Réf. ALPS : AKDT / AKFR

L'Extreme™ Liner est un manchon en gel de copolymère (GRIP GEL).

Il réduit de 80% l'étirement vertical, améliore le contrôle et la stabilité du moignon, grâce à son textile de recouvrement anti-pistonnement.

Caractéristiques et applications :

- Gel copolymère collant, permettant une réduction des échauffements
- Étirement vertical limité
- Étirement horizontal optimal, facilite l'ajustement de la forme
- Pour les amputés transtibiaux, transfémoraux avec une activité modérée à actifs

Niveau d'activité



Caractéristiques

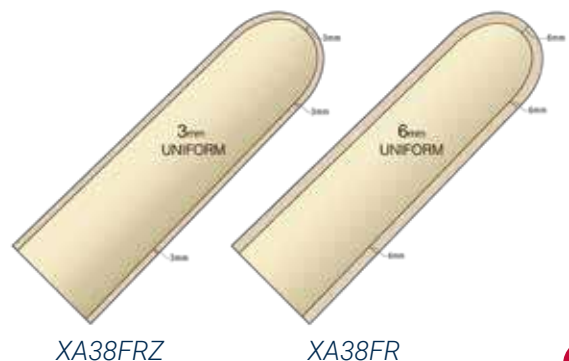
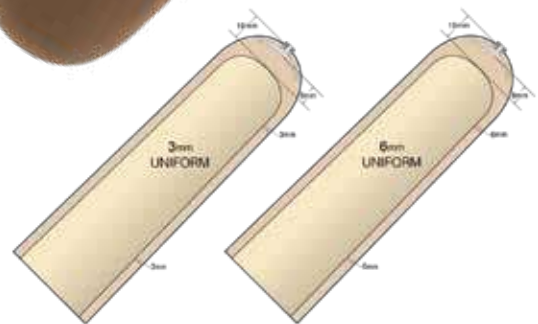

TAILLE Épaisseur 6 mm*	LOCKING	CUSHION
16-19 cm	XA38DT16	XA38FR16
20-23 cm	XA38DT20	XA38FR20
24-25 cm	XA38DT24	XA38FR24
26-27 cm	XA38DT26	XA38FR26
28-31 cm	XA38DT28	XA38FR28
32-37 cm	XA38DT32	XA38FR32
38-43 cm	XA38DT38	XA38FR38
44-52 cm	XA38DT44	XA38FR44

*Épaisseur 3 mm : ajouter « Z », exemples : XA38DTZ44 ou XA38FRZ44
Mesurer la circonférence du moignon à 6 cm de l'extrémité distale.

EMBOÎTURE ET CONFORT DU MOIGNON

SOCKET & STUMP COMFORT

Manchon prothétique *Prosthetic liner*

Black Line Tapered®

Réf. ALPS : APDT-TP / APFR-TP

Le manchon Black Line Tapered® est en gel copolymère (GRIP GEL). Son matériau ainsi que son tissu noir, haute performance permettent de réduire les plis dans la région poplitée.

La partie antérieure est affinée, vers la partie postérieure du manchon pour offrir un confort supérieur ainsi qu'une plus grande facilité de flexion de genou.

Caractéristiques :

- Tapered : 6 mm antérieur à 3 mm postérieur
- Réduit les contraintes dans la région poplitée
- Tissu noir haute performance
- Pour les amputés transtibiaux avec une activité modérée à sportif



Niveau d'activité



Caractéristiques



TAILLE Épaisseur : 6/3 mm	LOCKING	CUSHION
20-23 cm	XA41DT20	XA41FR20
24-25 cm	XA41DT24	XA41FR24
26-27 cm	XA41DT26	XA41FR26
28-31 cm	XA41DT28	XA41FR28
32-37 cm	XA41DT32	XA41FR32

Mesurer la circonférence du moignon à 6 cm de l'extrémité distale.

EMBOÎTURE ET CONFORT DU MOIGNON

SOCKET & STUMP COMFORT

Manchon prothétique *Prosthetic liner*

Skin Liner®

Réf. ALPS : ECDTHD / ECFRHD

Conçu en gel copolymère haute densité, le Skin Liner® offre aux amputés actifs un meilleur degré de contrôle similaire au silicone, tout en préservant le confort du copolymère. La nouvelle trame tissu du Skin Liner® réduit l'étirement distale du manchon.

Grâce à une fabrication économe en énergie, le Skin Liner s'engage dans une approche respectueuse de l'environnement.

Caractéristiques et applications :

- Pistonnement réduit grâce à un tissage réalisé d'un seul tenant
- Nouvelle construction anti-élongation.
- Gel copolymère haute densité (HD) pour un contrôle et un confort accru

Niveau d'activité



Caractéristiques

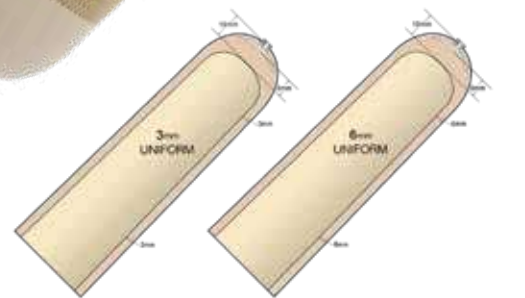
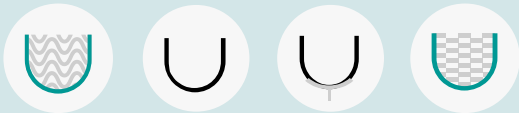

XA44DTZ

XA44DT

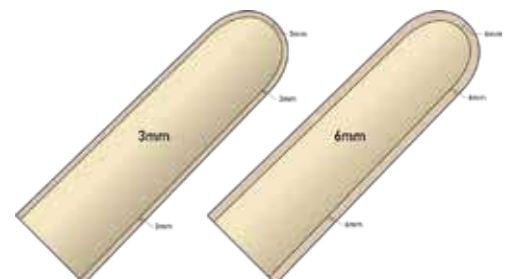

XA44FRZ

XA44FR

TAILLE Épaisseur 6 mm*	LOCKING	CUSHION
16-19 cm	XA44DT16	XA44FR16
20-23 cm	XA44DT20	XA44FR20
24-25 cm	XA44DT24	XA44FR24
26-27 cm	XA44DT26	XA44FR26
28-31 cm	XA44DT28	XA44FR28
32-37 cm	XA44DT32	XA44FR32
38-43 cm	XA44DT38	XA44FR38
44-53 cm	XA44DT44	XA44FR44

*Épaisseur 3 mm : ajouter « Z », exemples : XA44DTZ38 ou XA44FRZ38
Mesurer la circonférence du moignon à 6 cm de l'extrémité distale.



EMBOÎTURE ET CONFORT DU MOIGNON

SOCKET & STUMP COMFORT

Manchon prothétique *Prosthetic liner*

EasyLiner®

Réf. ALPS : ELDT / ELFR

L'EasyLiner® est un manchon en gel de copolymère contenant des antioxydants avec des effets bénéfiques pour la peau. L'EasyGel offre le confort attendu par vos patients, tout en alliant résistance et élasticité.

C'est notre choix recommandé pour les patients diabétiques ou patients ayant la peau fragile.

Caractéristiques et applications :

- Contient un antioxydant pour les peaux sensibles
- Tapered : 6 mm antérieur à 3 mm postérieur
- Le faible coefficient de friction limite les efforts de cisaillement sur la peau



Niveau d'activité



Caractéristiques

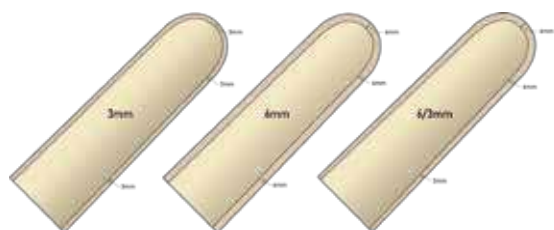

XA35FR

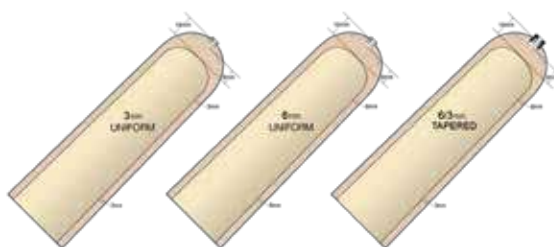

XA35DT

XA35DTTP
XA35FRTP

TAILLE	LOCKING Épaisseur 6 mm*	CUSHION Épaisseur 6 mm*	TAPERED Épaisseur : 6/3 mm
16-19 cm	XA35DT16	XA35FR16	XA35(DTTP ou FRTP)16
20-23 cm	XA35DT20	XA35FR20	XA35(DTTP ou FRTP)20
24-25 cm	XA35DT24	XA35FR24	XA35(DTTP ou FRTP)24
26-27 cm	XA35DT26	XA35FR26	XA35(DTTP ou FRTP)26
28-31 cm	XA35DT28	XA35FR28	XA35(DTTP ou FRTP)28
32-37 cm	XA35DT32	XA35FR32	XA35(DTTP ou FRTP)32
38-43 cm	XA35DT38	XA35FR38	XA35(DTTP ou FRTP)38
44-52 cm	XA35DT44	XA35FR44	XA35(DTTP ou FRTP)44

*Épaisseur 3 mm : ajouter « Z », exemples : XA35DTZ20 ou XA35FRZ20
Mesurer la circonférence du moignon à 6 cm de l'extrémité distale.

EMBOÎTURE ET CONFORT DU MOIGNON

SOCKET & STUMP COMFORT

Manchon prothétique *Prosthetic liner*

EasyLiner SuperStretch®

Réf. ALPS : ELPX

L'EasyLiner SuperStretch® est un manchon en gel copolymère Easygel contenant des antioxydants avec des effets bénéfiques pour la peau.

Sans tissu de recouvrement, ce manchon permet une liberté totale de mouvement.

Grâce à l'EasyGel, l'EasyLiner SuperStretch® allie confort, résistance et élasticité tout en bénéficiant d'un coefficient de frottement plus faible.

Caractéristiques et applications :

- **Ajustement plus précis et meilleur contact**
- **Contient un antioxydant pour les peaux sensibles**
- **Manchon plus long pour correspondre à la plupart des patients**

Niveau d'activité



Caractéristiques



TAILLE Épaisseur 6 mm	CUSHION
16-19 cm	XA3516
20-23 cm	XA3520
24-25 cm	XA3524
26-27 cm	XA3526
28-31 cm	XA3528
32-37 cm	XA3532

Mesurer la circonférence du moignon à 6 cm de l'extrémité distale.

EMBOÎTURE ET CONFORT DU MOIGNON

SOCKET & STUMP COMFORT

Manchon prothétique *Prosthetic liner*

EasyFlex™ Liner

Réf. ALPS : EZF

Conçu en EasyGel, gel contenant des antioxydants avec des effets bénéfiques pour la peau, il préservera le bon état cutané des membres résiduels tout en apportant du confort et de la durabilité.

L'EasyFlex™ Liner facilite la flexion du genou par une souplesse d'étirement de la partie antérieure. En partie postérieure, le tissu limite de 80% l'étirement vertical, ce qui réduit les plis dans la région poplitée.

Caractéristiques et applications :

- Fabriqué avec deux tissus à élasticité différente pour faciliter la flexion du genou
- Contient un antioxydant pour les peaux sensibles



Niveau d'activité



Caractéristiques

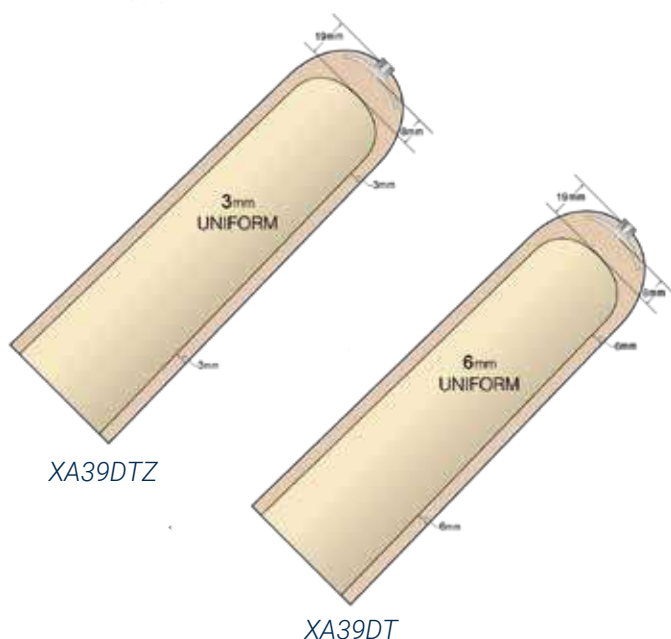

TAILLE Épaisseur 6 mm*	LOCKING
16-19 cm	XA39DT16
20-23 cm	XA39DT20
24-25 cm	XA39DT24
26-27 cm	XA39DT26
28-31 cm	XA39DT28
32-37 cm	XA39DT32
38-43 cm	XA39DT38
44-52 cm	XA39DT44

*Épaisseur 3 mm : ajouter « Z », exemple : XA39DTZ20
Mesurer la circonférence du moignon à 6 cm de l'extrémité distale.

EMBOÎTURE ET CONFORT DU MOIGNON

SOCKET & STUMP COMFORT

Manchon prothétique *Prosthetic liner*

Smart Seal™ Liner

Réf. ALPS : SAFR / SBFR

Le Smart Seal™ Liner est un manchon à collerette d'étanchéité avec une suspension sécurisée par vide d'air. Conçu en gel copolymère haute densité (HD), il offre aux amputés actifs un meilleur degré de contrôle similaire au silicone, tout en préservant le confort du copolymère. Fabriqué avec nouveau revêtement sans couture, le Smart Seal™ Liner est tricoté d'un seul tenant pour limiter les tensions et possède un coloris moderne.

Caractéristiques et applications :

- Gel copolymère haute densité (HD) pour un contrôle et un confort accru
- Disponible en deux versions, fémorale et tibiale, pour une hauteur de collerette adaptée
- Tibiale : 8 cm de l'extrémité distale
- Fémorale : 12 cm de l'extrémité distale

Niveau d'activité



Caractéristiques

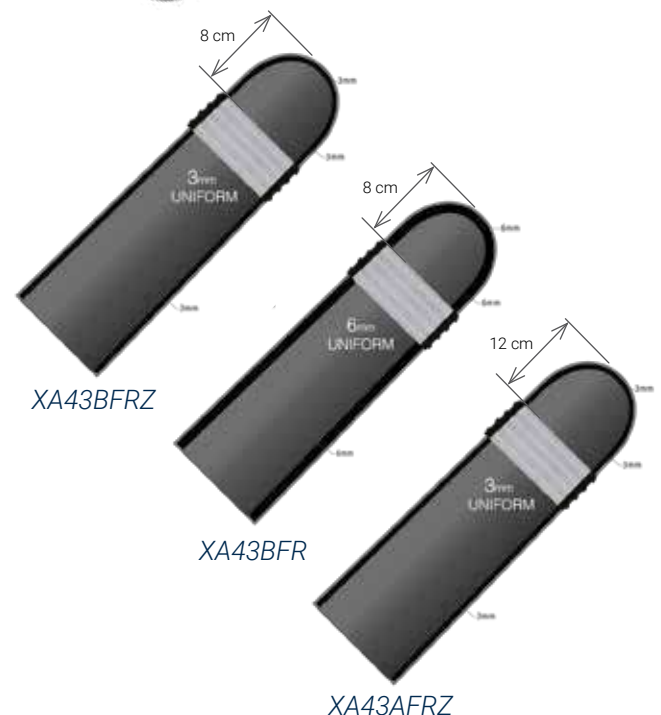

TAILLE	TIBIALE Collerette à 8 cm Épaisseur 6 mm*	FÉMORALE Collerette à 12 cm Épaisseur 3 mm
20-23 cm	XA43BFR20	-
24-25 cm	XA43BFR24	-
26-27 cm	XA43BFR26	XA43AFRZ26
28-31 cm	XA43BFR28	XA43AFRZ28
32-37 cm	-	XA43AFRZ32
38-43 cm	-	XA43AFRZ38

*Épaisseur 3 mm : ajouter « Z », exemple : XA43BFRZ20
Mesurer la circonférence du moignon à 6 cm de l'extrémité distale.

EMBOÎTURE ET CONFORT DU MOIGNON

SOCKET & STUMP COMFORT

Manchon prothétique *Prosthetic liner*

Generic® Liner

Réf. ALPS : GPDT / GPFR

Le Generic® Liner est un manchon polyvalent conçu en GRIP GEL, alliant confort, résistance et élasticité. L'élasticité de ce manchon prothétique ne restreint pas la circulation sanguine dans le membre résiduel du patient.

Grâce à son textile de recouvrement, il est facile à enfiler et à retirer pour le patient, en particulier pour les personnes âgées ayant des difficultés de préhension.

Caractéristiques et applications :

- Gel copolymère collant, permettant une réduction des échauffements
- Le tissu haute performance garantit une meilleure durabilité
- Manchon universel, recommandé également pour les patients gériatriques avec un état cutané sain



Niveau d'activité



Caractéristiques

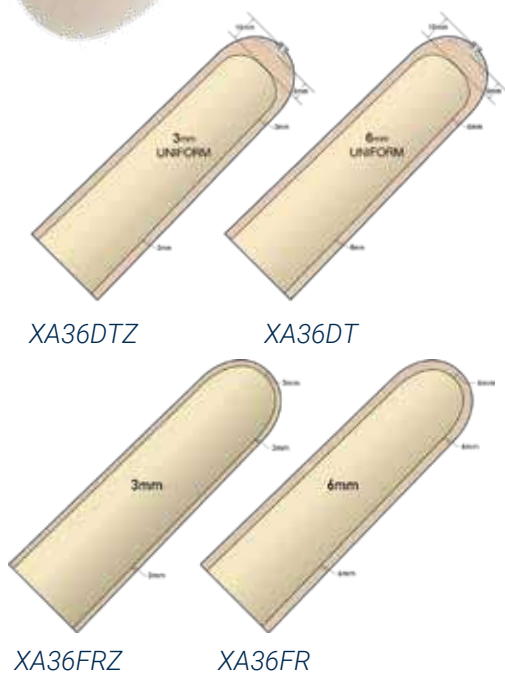

TAILLE Épaisseur 6 mm*	LOCKING	CUSHION
16-19 cm	XA36DT16	XA36FR16
20-23 cm	XA36DT20	XA36FR20
24-25 cm	XA36DT24	XA36FR24
26-27 cm	XA36DT26	XA36FR26
28-31 cm	XA36DT28	XA36FR28
32-37 cm	XA36DT32	XA36FR32
38-43 cm	XA36DT38	XA36FR38
44-52 cm	XA36DT44	XA36FR44

*Épaisseur 3 mm : ajouter « Z », exemples : XA36DTZ20 ou XA36FRZ20
Mesurer la circonférence du moignon à 6 cm de l'extrémité distale.

EMBOÎTURE ET CONFORT DU MOIGNON

SOCKET & STUMP COMFORT

Manchon prothétique *Prosthetic liner*

Black[®] Liner HD

Réf. ALPS : SPDTHD / SPFRHD

Alliant confort et contrôle de la prothèse, le Black[®] Liner HD est idéal pour les patients actifs.

Le tissu de recouvrement noir haute performance combine résistance, confort et stabilité.

Caractéristiques et applications :

- Tissu haute performance très résistant
- Gel copolymère haute densité (HD) pour un contrôle et un confort accru
- Étirement horizontal élevé pour faciliter l'ajustement de la forme

Niveau d'activité



Caractéristiques



XA42DTZ

XA42DT



XA42FRZ

XA42FR

TAILLE Épaisseur 6 mm*	LOCKING	CUSHION
16-19 cm	XA42DT6	XA42FR16
20-23 cm	XA42DT20	XA42FR20
24-25 cm	XA42DT24	XA42FR24
26-27 cm	XA42DT26	XA42FR26
28-31 cm	XA42DT28	XA42FR28
32-37 cm	XA42DT32	XA42FR32
38-43 cm	XA42DT38	XA42FR38
44-52 cm	XA42DT44	XA42FR44

*Épaisseur 3 mm : ajouter « Z », exemples : XA42DTZ20 ou XA42FRZ20
Mesurer la circonférence du moignon à 6 cm de l'extrémité distale.

EMBOÎTURE ET CONFORT DU MOIGNON

SOCKET & STUMP COMFORT

Manchon prothétique *Prosthetic liner*

Silicone PRO® Liner

Réf. ALPS : LSC / LSL

Le Silicone PRO® Liner est conçu en silicone ALPS Pro. Pour faciliter l'enfilage et le retrait, il est tricoté avec un revêtement tissu, sans couture.

Caractéristiques et applications :

- Silicone doux pour la peau et profil affiné
- Revêtu de tissu tricoté sans couture pour une liberté de mouvement accrue
- Léger et favorise la thermorégulation naturelle de la peau



Niveau d'activité



Caractéristiques

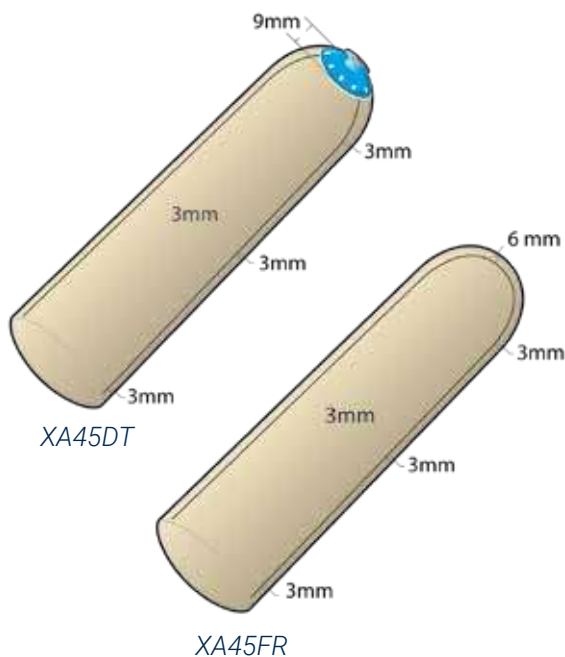

TAILLE Épaisseur 3 mm	LOCKING	CUSHION
14-17 cm	XA45DT14	XA45FR14
16-19 cm	XA45DT16	XA45FR16
18-21 cm	XA45DT18	XA45FR18
20-23 cm	XA45DT20	XA45FR20
22-25 cm	XA45DT22	XA45FR22
24-25 cm	XA45DT24	XA45FR24
26-27 cm	XA45DT26	XA45FR26
28-31 cm	XA45DT28	XA45FR28
30-33 cm	XA45DT30	XA45FR30
32-37 cm	XA45DT32	XA45FR32
35-37 cm	XA45DT35	XA45FR35
38-47 cm	XA45DT38	XA45FR38
44-53 cm	XA45DT44	XA45FR44

Mesurer la circonférence du moignon à 6 cm de l'extrémité distale.

EMBOÎTURE ET CONFORT DU MOIGNON

SOCKET & STUMP COMFORT

Moyen de suspension *Suspension system*

Flex Sleeve®

Réf. ALPS : SFX

La Flex Sleeve® (SFX) est une genouillère de suspension prothétique avec une construction tricotée sans couture et en gel haute densité (HD) pour fournir un maximum de confort et de durabilité.

La Flex Sleeve® a une pré-flexion de 30° qui facilite la flexion et réduit les plis dans la région poplitée.

Idéale pour les patients actifs comme pour les patients restant en position assise pendant une période prolongée.

La construction 3D du tissu de recouvrement lui permet de réduire les efforts rotuliens.

Caractéristiques et applications :

- Pré-flexion de 30°
- Gel copolymère haute densité (HD)
- Disponible en une longueur qui convient à la plupart des utilisateurs, possibilité d'ajustement en recoupant la longueur dans les parties supérieures et inférieures

Niveau d'activité



Caractéristiques



XA34SFX

TAILLE Épaisseur 3 mm	NOIRE	BEIGE
30 -34 cm	XA34SFX20	XA34SFXBE20
31-40 cm	XA34SFX26	XA34SFXBE26
35-60 cm	XA34SFX32	XA34SFXBE32

Mesurer la circonférence du moignon à 10 cm de l'extrémité distale.

EMBOÎTURE ET CONFORT DU MOIGNON

SOCKET & STUMP COMFORT

Moyen de suspension *Suspension system*

Supérieure Sleeve®

Réf. ALPS : SFB / SFBHD

La Supérieure Sleeve® (SFB) apporte un confort supérieur fourni par le GRIP GEL.

Elle dispose d'un tissu tricoté noir qui permet au patient une grande liberté de flexion du genou.

La SFB garantit une suspension sûre grâce à son excellente adhérence, sans restreindre la circulation et en minimisant les efforts de cisaillements.

Caractéristiques et applications :

- Gel copolymère collant, permettant une meilleure suspension
- Liberté de flexion du genou et solidité
- Suspension sécurisée



Niveau d'activité

Caractéristiques



XA34SFB

TAILLE	Épaisseur 2 mm
25-30 cm	XA34SFB20
31-34 cm	XA34SFB24
35-37 cm	XA34SFB26
38-40 cm	XA34SFB28
41-45 cm	XA34SFB32

Mesurer la circonférence de la jambe 10 cm au-dessus du centre du genou.

EMBOÎTURE ET CONFORT DU MOIGNON

SOCKET & STUMP COMFORT

Moyen de suspension *Suspension system*

EasySleeve®

Réf. ALPS : SFR

L'EasySleeve ReinforcedFabric® (SFR), genouillère de suspension prothétique, procure un confort supérieur grâce à l'effet talqué de l'EasyGel. L'élasticité du tissu permet au patient une excellente liberté de flexion du genou.

La SFR permet une suspension sûre grâce à une adhérence non-agressive avec la peau, sans restreindre la circulation. De plus, la réduction du coefficient de friction observée avec l'EasyGel contribue à atténuer les efforts de cisaillement exercés sur la peau.

Caractéristiques et applications :

- Tissu de recouvrement solide, facilitant le glissement lors du chaussage
- Souplesse et liberté de flexion du genou
- Gel effet talqué contenant un antioxydant pour une utilisation sur peau délicate

Niveau d'activité



Caractéristiques

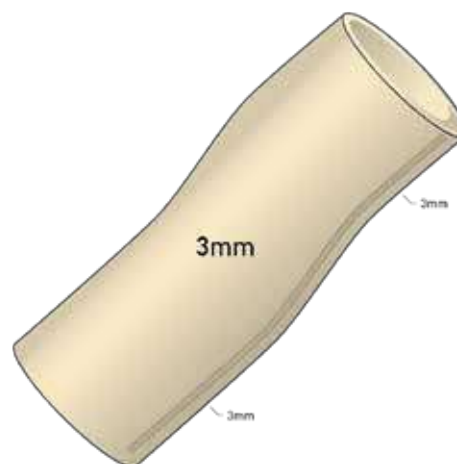

XA32FR

TAILLE	Épaisseur 3 mm
25-30 cm	XA32FR20
31-34 cm	XA32FR24
35-37 cm	XA32FR26
38-40 cm	XA32FR28
41-45 cm	XA32FR32
46-60 cm	XA32FR38
61-70 cm	XA32FR44

Mesurer la circonférence de la jambe 10 cm au-dessus du centre du genou.

EMBOÎTURE ET CONFORT DU MOIGNON

SOCKET & STUMP COMFORT

Moyen de suspension *Suspension system*

Easy Sleeve SuperStretch®

Réf. ALPS : XA32 (SLE)

Fabriqué en gel copolymère EasyGel, l'EasySleeve SuperStretch® combine confort, résistance et élasticité. L'absence de tissu de recouvrement améliore la flexion du genou tout en sécurisant la suspension grâce à l'adhérence, sans entraver la circulation et en réduisant les contraintes exercées sur la rotule.

Caractéristiques et applications :

- Minimise la compression et l'irritation proximale
- Plus longue pour une adaptabilité accrue, elle peut être ajustée à la longueur souhaitée
- Contient un antioxydant pour les peaux sensibles
- Recommandé pour les prothèses de bain



Niveau d'activité



Caractéristiques



XA32

TAILLE	Épaisseur 6 mm
16-19 cm	XA3216
20-23 cm	XA3220
24-25 cm	XA3224
26-27 cm	XA3226
28-31 cm	XA3228
32-37 cm	XA3232

Mesurer la circonférence de la jambe 10 cm au-dessus du centre du genou.

EMBOÎTURE ET CONFORT DU MOIGNON

SOCKET & STUMP COMFORT

Moyen de suspension *Suspension system*

SILIPOS®

Genouillères copolymères

Copolymer sleeves

Référence	XS130			
Type - Type	Genouillère copolymère avec textile - <i>Copolymer sleeve with outside fabric only</i>			
Application - Use	Activité faible - <i>Low activity</i>			
Mesures - Measures	Mesurer la circonférence à 15 cm au dessus du genou <i>Circumference taken 15 cm above patella</i>			
Tailles - Sizes	28 - 43 cm 5	33 - 51 cm 6	35 - 56 cm 7	38 - 71 cm 8
Pour commander <i>Ordering info</i>	Indiquer la référence et la taille - Ex. : XS1306 <i>Give the reference and the size - Ex. : XS1306</i>			

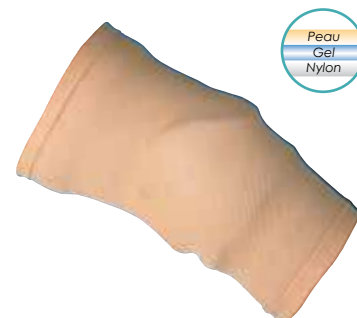

Référence	XS131		
Type - Type	Genouillère copolymère avec textile et renfort intérieur <i>Copolymer sleeve with outside and inside fabric</i>		
Application - Use	Activité faible à moyenne - <i>Low to moderate activity</i>		
Mesures - Measures	Mesurer la circonférence à 15 cm au dessus du genou <i>Circumference taken 15 cm above patella</i>		
Tailles - Sizes	28 - 43 cm 0	32,5 - 51 cm 1	35 - 56 cm 2
Pour commander <i>Ordering info</i>	Indiquer la référence et la taille - Ex. : XS1311 <i>Give the reference and the size - Ex. : XS1311</i>		

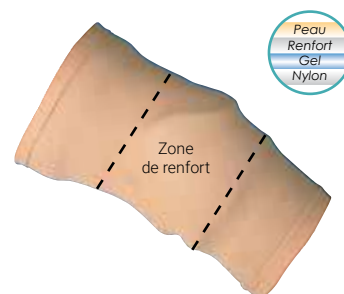

- **Hyperflexible** *Hyperflexible*
- **Confort** *Confort*

Prise de mesures :

Measurements

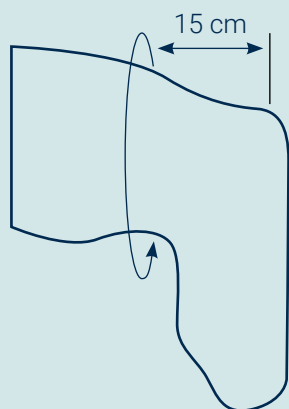

Gel copolymère enrichi d'une huile minérale permettant à la fois de protéger le membre résiduel des pressions et frottements mais également de l'hydrater.

Copolymer gel based on a vitamin enhanced mineral oil protects the skin, from pressure and friction strengths while moisturizing and softening it.

EMBOÎTURE ET CONFORT DU MOIGNON

SOCKET & STUMP COMFORT

Gaines et bonnets *Sheaths and socks*

SILIPOS®



Gaine tibiale Silosheath - BK Silosheath

Référence	XS133				
Description - Description	Gaine tibiale fine enduite de gel copolymère en contact avec la peau <i>Thin BK sheath with copolymer gel in contact with skin</i>				
Matière - Material	Gaine nylon - Gel copolymère enrichi - Épaisseur 2 mm <i>Nylon sheath - Vitamin enhanced copolymer gel - 2 mm thickness</i>				
Dimensions - Dimensions		A	B	C	D
Tailles - Sizes	2	38 - 43 cm	25 cm	18 - 27 cm	18 - 30 cm
	3	38 - 43 cm	25 cm	20 - 32 cm	20 - 36 cm
	4	43 - 48 cm	33 cm	20 - 32 cm	20 - 36 cm
	5	43 - 48 cm	33 cm	23 - 36 cm	23 - 41 cm
Pour commander - Ordering info	Indiquer la référence et la taille - Ex. : XS1333 <i>Give the reference and the size - Ex. : XS1333</i>				

- Répartition des points de pression

Shares out pressure points and avoids friction

- Évite les frottements

Prevents rubbing

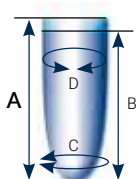

- Permet de modeler les moignons difficiles

Help to re-shape difficult stumps



Gaine tibiale distal roll-on - BK sheath distal roll-on

Référence	XS148		
Description - Description	Gaine 100% gel multiusage (tibiale, coudière de suspension, ...) <i>Multi-use 100% copolymer sheath (BK prosthesis, arm suspension, ...)</i>		
Matière - Material	100% gel copolymère enrichi - Épaisseur uniforme de 2 mm <i>100% vitamin enhanced copolymer gel - Uniform 2 mm thickness</i>		
Dimensions - Dimensions	A	B	
Tailles - Sizes	1	15 cm	18.5 cm
	2	15 cm	21.5 cm
	3	15 cm	23.5 cm
Pour commander - Ordering info	Indiquer la référence et la taille - Ex. : XS1482 <i>Give the reference and the size - Ex. : XS1482</i>		
Conditionnement - Packaging	La paire - <i>The pair</i>		

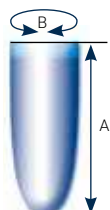

- Confort extrême

Extreme comfort

- Excellent rapport qualité/prix

Excellent value for money



Gaine tibiale distal roll-on - BK sheath distal roll-on

Référence	XS125		
Description - Description	Bonnet tibial épais enduit de gel copolymère entre 2 épaisseurs de tissu <i>Cotton sock with copolymer gel between two layers of fabric</i>		
Matière - Material	Bonnet coton - Gel copolymère enrichi <i>Cotton sock - Enhanced copolymer gel</i>		
Tailles - Sizes	1	2	3
Dimensions - Dimensions	A = 25 cm B = 33 cm C = 18 - 28 cm D = 20 - 33 cm	A = 30 cm B = 38 cm C = 20 - 36 cm D = 25 - 38 cm	A = 30 cm B = 38 cm C = 25 - 41 cm D = 30 - 43 cm
Pour commander - Ordering info	Indiquer la référence et la taille - Ex. : XS1252 <i>Give the reference and the size - Ex. : XS1252</i>		

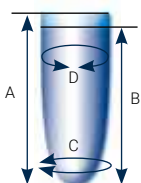

Bonnet en CoolMax™ pour amputation partielle d'avant-pied

CoolMax™ sock for partial foot amputation

Référence	XS1080
Description - Description	Bonnet en CoolMax™ enduit de gel copolymère pour amputation partielle de pied <i>CoolMax™ sock with copolymer gel for partial foot amputation</i>
Matière - Material	CoolMax™ - Gel copolymère enrichi <i>CoolMax™ - Enhanced copolymer gel</i>
Dimensions - Dimensions	Taille unique - Longueur : 30 cm <i>One size - Length : 30 cm</i>



EMBOÎTURE ET CONFORT DU MOIGNON

SOCKET & STUMP COMFORT

Gaines et bonnets simples pour tibiales *BK simple sheaths and socks*

Bonnets d'épaisseur fine - *Thin BK socks*

Références	X52	X52P
Description - Description	Bonnet d'épaisseur fine <i>Thin BK sheath</i>	Bonnet perforé d'épaisseur fine <i>Thin BK sheath with distal opening</i>
Matière - Material	90% Nylon - 10% Lycra <i>90% Nylon - 10% Lycra</i>	90% Nylon - 10% Lycra <i>Renfort silicone</i> 90% Nylon - 10% Lycra <i>Silicone reinforcement</i>
Dimensions - Dimensions	Circonférence extensible jusqu'à 50 cm - <i>Can be stretched up to 50 cm</i>	
Longueur - Length	20 cm 25 cm 30 cm 35 cm 40 cm 45 cm 50 cm	
Pour commander <i>Ordering info</i>	Indiquer la référence et la longueur - Ex. : X52P25 <i>Give the reference and the length - Ex. : X52P25</i>	



X52

X52P

Bonnet très fin

Bonnets d'épaisseur moyenne - *Medium-thickness BK socks*

Références	X51	X51P
Description - Description	Bonnet tibiale coton bouclette <i>Terry cloth BK sock</i>	Bonnet tibiale coton bouclette perforé <i>Terry cloth BK sock with distal opening</i>
Matière - Material	85% Coton - 15% Lycra <i>85% Cotton - 15% Lycra</i>	85% Coton - 15% Lycra <i>renfort silicone</i> 85% Coton - 15% Lycra <i>silicone reinforcement</i>
Dimensions - Dimensions	Circonférence extensible jusqu'à 40 cm - <i>Can be stretched up to 40 cm</i>	
Longueur - Length	20 cm 25 cm 30 cm 35 cm 40 cm 45 cm 50 cm	
Pour commander <i>Ordering info</i>	Indiquer la référence et la longueur - Ex. : X51P25 <i>Give the C and the length - Ex. : X51P25</i>	



X51

X51P

Bonnet d'épaisseur moyenne

Bonnets d'épaisseur épaisse - *Thick BK socks*

Références	X53	X53P
Description - Description	Bonnet tibiale coton fin <i>Thin cotton sock</i>	Bonnet tibiale coton fin perforé <i>Thin cotton sock with distal opening</i>
Matière - Material	80% Coton - 20% Lycra <i>80% Cotton - 20% Lycra</i>	
Dimensions - Dimensions	Circonférence extensible jusqu'à 45 cm - <i>Can be stretched up to 45 cm</i>	
Longueur - Length	20 cm 25 cm 30 cm 35 cm 40 cm 45 cm 50 cm	
Pour commander <i>Ordering info</i>	Indiquer la référence et la longueur - Ex. : X5325 <i>Give the reference and the length - Ex. : X5325</i>	



X53

Bonnet épais

EMBOÎTURE ET CONFORT DU MOIGNON

SOCKET & STUMP COMFORT

Gaines et bonnets simples pour tibiales *BK simple sheaths and socks*



X57

Gaine
SILVER

Gaines pour tibiales - BK sheaths

Référence	X57		
Description - Description	Gaine tibiale fine antimicrobienne <i>Anti-microbial sheath for BK</i>		
Matière - Material	84% Nylon - 11% Argent - 5% Lycra - <i>84% Nylon - 11% Silver - 5% Lycra</i>		
Dimensions - Dimensions	Circonférence extensible jusqu'à 50 cm <i>Can be stretched up to 50 cm</i>		
Longueur - Length	30 cm	35 cm	40 cm
Pour commander Ordering info	Indiquer la référence et la longueur - Ex. : X5735 <i>Give the reference and the length - Ex. : X5735</i>		

- Antimicrobien *Anti-microbial*
- Contient 11% d'argent *Contains 11% silver*



X51DF

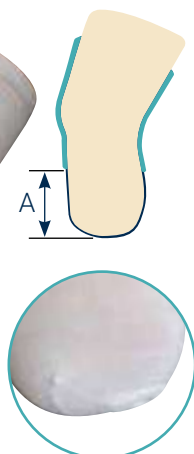

X51DFP

Bonnets coton bi-épaisseur - Dual thickness BK socks

Références	X51DF		X51DFP	
Description - Description	Bonnet coton bi-épaisseur Partie distale fine <i>Dual thickness cotton sock Thin distal part</i>		Bonnet coton bi-épaisseur Partie distale fine Avec perforation distale <i>Dual thickness cotton sock - Thin distal part With distal opening</i>	
Matière - Material	90% Coton - 10% Nylon/Lycra - <i>90% Cotton - 10% Nylon/Lycra</i>			
Dimensions - Dimensions	Circonférence extensible jusqu'à 40 cm - <i>Can be stretched up to 40 cm</i>			
Longueur - Length	30 cm	35 cm	40 cm	45 cm
Épaisseur (A) - Thickness (A)	10 cm	15 cm	15 cm	20 cm
Pour commander Ordering info	Indiquer la référence et la longueur - Ex. : X51DF35 <i>Give the reference and the length - Ex. : X51DF35</i>			

- Composés d'une partie coton bouclette épais et d'une partie coton fin, ces bonnets offrent une réponse idéale dans des cas de variation de volume non-uniforme. *The combination of terry cloth and thin cotton in the same sock offers an optimal answer to uneven volume changes.*



X51PF

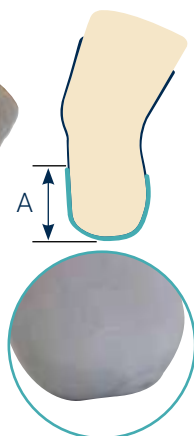

X51PFP

Bonnets coton bi-épaisseur - Dual thickness BK socks

Références	X51PF		X51PFP	
Description - Description	Bonnet coton bi-épaisseur Partie proximale fine <i>Dual thickness cotton sock Thin proximal part</i>		Bonnet coton bi-épaisseur Partie proximale fine avec perforation distale <i>Dual thickness cotton sock - Thin proximal part with distal opening</i>	
Matière - Material	90% Coton - 10% Nylon/Lycra - <i>90% Cotton - 10% Nylon/Lycra</i>			
Dimensions - Dimensions	Circonférence extensible jusqu'à 40 cm - <i>Can be stretched up to 40 cm</i>			
Longueur - Length	30 cm	35 cm	40 cm	45 cm
Épaisseur (A) - Thickness (A)	10 cm	15 cm	15 cm	20 cm
Pour commander Ordering info	Indiquer la référence et la longueur - Ex. : X51PF35 <i>Give the reference and the length - Ex. : X51PF35</i>			

EMBOÎTURE ET CONFORT DU MOIGNON

SOCKET & STUMP COMFORT

Gaines et bonnets simples pour fémorales *AK simples sheaths and socks*

Gaines pour fémorales - AK sheaths

Références	X55	X55P	
Description - Description	Gaine fémorale fine <i>Thin AK sheath</i>	Gaine fémorale fine perforée <i>Thin AK sheath with distal opening</i>	
Matière - Material	90% Nylon - 10% Lycra <i>90% Nylon - 10% Lycra</i>	90% Nylon - 10% Lycra Renfort silicone <i>90% Nylon - 10% Lycra Silicone reinforcement</i>	
Dimensions - Dimensions	Extensible jusqu'à 65 cm en proximal et 40 cm en distal <i>Can be stretched up to 65 cm proximally and 40 cm distally</i>		
Longueur - Length	30 cm	35 cm	40 cm 45 cm
Pour commander Ordering info	Indiquer la référence et la longueur - Ex. : X55P35 <i>Give the reference and the length - Ex. : X55P35</i>		



X55

X55P

Bonnets pour fémorales - AK socks

Références	X56	X56P	
Description - Description	Bonnet fémorale coton bouclette <i>Terry cloth AK sock</i>	Bonnet fémorale coton bouclette perforé <i>Terry cloth AK sock with distal opening</i>	
Matière - Material	85% Coton - 15% Lycra <i>85% Cotton - 15% Lycra</i>	85% Coton - 15% Lycra Renfort silicone <i>85% Cotton - 15% Lycra Silicone reinforcement</i>	
Dimensions - Dimensions	Extensible jusqu'à 55 cm en proximal et 40 cm en distal <i>Can be stretched up to 55 cm proximally and 40 cm distally</i>		
Longueur - Length	30 cm	35 cm	40 cm 45 cm
Pour commander Ordering info	Indiquer la référence et la longueur - Ex. : X56P35 <i>Give the reference and the length - Ex. : X56P35</i>		



X56

X56P

EMBOÎTURE ET CONFORT DU MOIGNON

SOCKET & STUMP COMFORT

Accessoires de confort *Confort accessories*



Coussinets silicone - *Silicone pads*

Référence	XA50				
Description <i>Description</i>	Coussinet silicone pouvant être utilisé dans l'emboîture ou dans un manchon gel <i>Silicone pads to be used inside a socket or liner</i>				
Dimensions - <i>Dimensions</i>	Ø 55 mm	Ø 65 mm	Ø 80 mm	Ø 95 mm	Ø 105 mm
Tailles - <i>Sizes</i>	01	02	03	04	05
Pour commander <i>Ordering info</i>	Indiquer la référence et la taille - Ex. : XA5002 <i>Give the Reference and the size - Ex. : XA5002</i>				

- Améliore le confort *Improved comfort*
- Apporte un capitonnage distal supplémentaire *Extra distal padding*
- Extrêmement résistant *Hard-wearing*

SILIPOS®

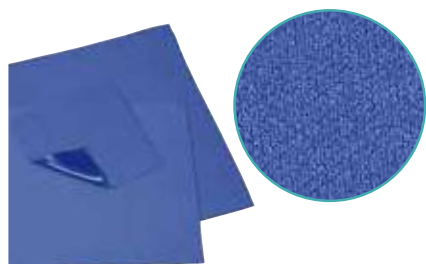

Plaques de gel avec tissu - *Gel squares with nylon fabric*

Références	XS1580	XS1581
Description <i>Description</i>	Plaque de gel copolymère enrichi revêtue sur une face de nylon pouvant être découpée et collée sur n'importe quel support, pour diminuer les points de pression et les frottements <i>Vitamin enhanced copolymer gel square with nylon fabric on one or two side than can be cut and stuck on any support to reduce pressure point and friction</i>	
Matière <i>Material</i>	Gel copolymère 4 mm + tissu nylon sur 1 face <i>4 mm copolymer gel + nylon fabric on 1 side</i>	Gel copolymère 4 mm + tissu nylon sur 2 faces <i>4 mm copolymer gel + nylon fabric on 2 sides</i>
Dimensions - <i>Dimensions</i>	400 x 500 mm	

- Très extensible *Stretchable*
- Soulage les points de pression *Reduce pressure points*

SILIPOS®



Bandes de gel - *Rolls of copolymer gel*

Références	XS1120	XS1121
Description <i>Description</i>	Bande de gel copolymère enrichi avec une face tissu et une face adhésive pouvant être découpées et collées sur n'importe quel support pour diminuer les points de pression et les frottements <i>2 mm thick rolls of copolymer gel lined with nylon fabric with adhesive backing. Reduce shear forces, friction and pressure.</i>	
Matière <i>Material</i>	Gel copolymère enrichi 2 mm revêtu sur une face de nylon et d'adhésif sur l'autre face <i>2 mm copolymer gel lined with nylon fabric on one side and adhesive on the other</i>	
Dimensions - <i>Dimensions</i>	100 x 900 mm	200 x 900 mm

- Indispensable en déplacement *Very useful for walking*



EMBOÎTURE ET CONFORT DU MOIGNON

SOCKET & STUMP COMFORT



Valves Valves

Système VIP

VIP system

Le système VIP (*Vacuum integrated pump*) est une valve de dépressurisation active pour les emboîtures à système de vide d'air.

Le vide créé par le système VIP stabilise le membre résiduel, pour obtenir ainsi un contrôle de la dépressurisation dans l'emboîture et réduire les variations de volume.

VIP is an air expulsion integrated pump for elevated vacuum for prosthetic socket. Elevated vacuum created by the VIP stabilizes the residual limb. Creates better control and better pressure distribution into the socket.



150-250 mbar
XA1000L



300-400 mbar
XA1000H



Références	XA1000L	XA1000H
Avantages <i>Benefits</i>	Facile à installer et léger (65 g) <i>Lightweight and easy to install</i> Améliore le flux sanguin <i>Improve the circulatory flow</i> Améliore le confort d'emboîture et la suspension <i>Improve socket comfort suspension</i> Améliore le contrôle et la marche <i>Improve foot control and walk</i> Réduit le pistonnage et la rotation d'emboîture <i>Reduce pistoning and rotation movement in the socket</i>	
Version <i>Version</i>	Dépressurisation faible (L) 150 - 250 mbar <i>Low</i>	Dépressurisation élevée (H) 300 - 400 mbar <i>High</i>
Poids - Weight	65 g	
Pour commander <i>Ordering info</i>	Indiquer la référence et la dépressurisation - Ex. : XA1000H <i>Give the reference and the depressurization - Ex : XA1000H</i>	

Kit de montage nécessaire :



XA1000E
Épargne de fabrication

Valves à **expulsion automatique**

Valves fémorales et tibiales à expulsion automatique assurant un maintien du membre résiduel dans l'emboîture d'entraînement ou définitive.

Améliore la fixation de la valve

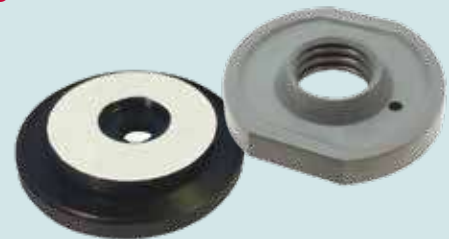

Référence	XCYCA200AVPM
Utilisation - Use	Prothèse tibiale. Emboîture stratifiée ou thermoplastique <i>BK or AK prosthesis laminated or thermoplastic socket</i>
Description <i>Description</i>	Valve a expulsion automatique. Ouverture par devissage. Gabarit compris. <i>Automatic expulsion valve. Slide button release. Includes casting dummy</i>
Couleur - Color	Noir et gris - <i>Black and silver</i>
Dimensions <i>Dimensions</i>	Ø 25 mm



XCYCA200AVPM

Référence	XCYCA100AK
Utilisation - Use	Prothèse tibiale ou fémorale. Emboîture stratifiée ou thermoplastique <i>BK or AK prosthesis laminated or thermoplastic socket</i>
Description <i>Description</i>	Valve a expulsion automatique. Ouverture par devissage. Gabarit compris. <i>Automatic expulsion valve. Slide button release. Includes casting dummy</i>
Couleur - Color	Noir - <i>Black</i>
Dimensions <i>Dimensions</i>	Ø 41 mm



XCYCA100AK

EMBOÎTURE ET CONFORT DU MOIGNON

SOCKET & STUMP COMFORT

Accrochages distaux *Distal attachments*

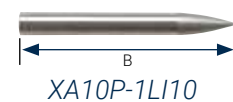
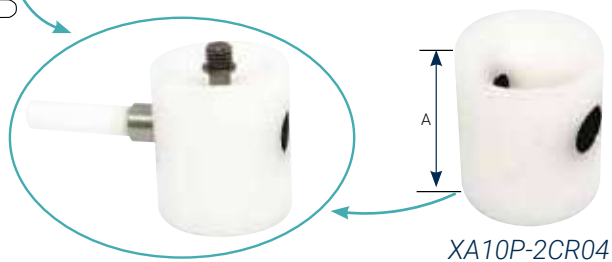
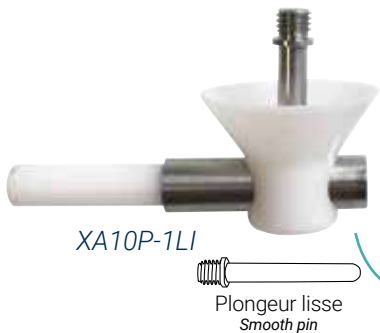
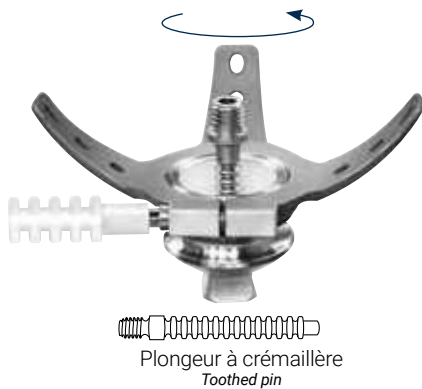
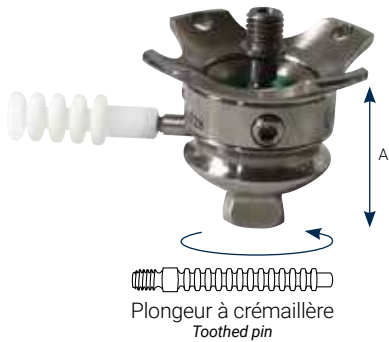

Accrochage distal avec rotation - 4 prong combination shuttle lock

Référence	XA11-Ti28
Gamme - Range	TITANE
Description	Entièrement réalisé en titane, ce système d'accrochage distal conviendra à la réalisation de prothèse tibiale ou fémorale (cas léger). Son encombrement minimal et la possibilité d'avoir de la rotation en feront la solution idéale dans les nombreux cas où le moindre millimètre est important. <i>Unique design combines many features needed for BK and light-weight AK cases. It eliminates the need for an inner socket retainer block, saves space on the length of the pylon and enables rotation adjustment.</i>
Matériau - Material	Titane - Titanium
Dimensions - Dimensions	A = 40 mm
Limite de poids - Weight limit	136 kg
Conditionnement - Packaging	Livré avec plongeur - Comes with pin

Accrochage distal avec rotation - 3 prong combination shuttle lock

Référence	XA11-Ti26
Gamme - Range	TITANE
Description	Pour prothèse tibiale ou fémorale. Le mécanisme est directement monté sur l'ancre. <i>For AK or heavy use BK situations, these shuttle locks are mounted on 3 arm stainless steel lamination anchors.</i>
Matériau - Material	Acier inoxydable et Titane - Stainless steel and Titanium
Limite de poids - Weight limit	136 kg
Conditionnement - Packaging	Livré avec plongeur - Comes with pin

Accrochage distal "poids plume" - Feather light distal attachments

Références	XA10P-1CR	XA10P-2CR	XA10P-1LI
Type de plongeur - Pin type	Plongeur cranté Ø 35,5 mm - B = 37,5 mm <i>Shuttle pin</i>	Plongeur cranté Ø 49 mm - B = 37,5 mm <i>Shuttle pin</i>	Plongeur lisse Ø 49 mm - B = 37,5 mm <i>Smooth pin</i>
Description	Système d'accrochage distal très léger et offrant un très faible encombrement. <i>Lightweight and small distal attachment system.</i>		
Matériau - Material	Plastique / Inox - Plastic / Stainless steel		
Conditionnement - Packaging	Livré avec plongeur - Comes with pin		

Accessoires - Accessories

Références	XA10P-2CR04	XA10P-1LI10	XA10P-1LI11
Description	Épargne <i>Traduction</i>	Pointe de montage <i>Centering tool</i>	Bouchon de protection <i>Protective cap</i>
Matériau	Plastique <i>Plastic</i>	Acier inoxydable <i>Stainless steel</i>	Nylon
Dimensions - Dimensions	A = 61 mm	B = 75 mm	-

EMBOÎTURE ET CONFORT DU MOIGNON

SOCKET & STUMP COMFORT

Accrochages distaux *Distal attachments*

Accrochage distal extra-plat - *Distal attachment*

Référence	XA11-A25
Description - <i>Description</i>	Certainement un des accrochages à crémaillère les plus plat disponible sur le marché, le XA11-A25 est idéal dans la réalisation de prothèse fémorale. <i>Ideal in situations where space is very critical for pylon height. Locking mechanism is placed inside the pyramid dome. Build height is 29 mm.</i>
Matériau - <i>Material</i>	Aluminium et titane - <i>Aluminium and titanium</i>
Dimensions - <i>Dimensions</i>	A = 29 mm
Limite de poids - <i>Weight limit</i>	100 kg
Conditionnement - <i>Packaging</i>	Livré avec plongeur - <i>Comes with pin</i>



Accrochages distaux - *Distal attachments*

Références	XA10N	XA10K
Description - <i>Description</i>	Avec pyramide - <i>With pyramid</i>	Sans pyramide - <i>Without pyramid</i>
Application - <i>Use</i>	Emboîtures stratifiées - <i>Laminated socket</i>	
Matériau - <i>Material</i>	Nylon renforcé Pyramide en acier inox <i>Reinforced Nylon body Stainless steel pyramid</i>	Nylon renforcé <i>Reinforced Nylon body</i>
Compatibilité - <i>Compatibility</i>	Plongeur à crémaillère XA10C - <i>Toothed pin</i>	
Limite de poids - <i>Weight limit</i>	100 kg	
Conditionnement - <i>Packaging</i>	Livré avec plongeur - <i>Comes with pin</i>	



XA10F
Kit de montage pour références :
XA10K, XA10N, XA10KP
Mounting kit



Plongeurs - *Pin*

Références	XA10C	XA11C
Description - <i>Description</i>	Plongeur à crémaillère - <i>Toothed pin</i>	
Matériau - <i>Material</i>	Acier inoxydable - <i>Stainless steel</i>	
Dimensions - <i>Dimensions</i>	A = 50 mm / B = 68 mm 1/4 - 20	A = 38 mm / B = 56 mm M 10
Compatibilité - <i>Compatibility</i>	XA10N, XA10K, XA10KP	XA111Ti28, XA111Ti26, XA11-A25

Références	XA10P-2CR01	XA10P-2CR01L
Description - <i>Description</i>	Plongeur cranté - <i>Shuttle pin</i>	
Matériau - <i>Material</i>	Acier inoxydable - <i>Stainless steel</i>	
Dimensions - <i>Dimensions</i>	A = 46 mm / B = 55 mm M10	A = 60 mm / B = 72 mm M10
Compatibilité - <i>Compatibility</i>	XA10P-2CR, XA10P-1LI	

Référence	XA10P-1LI04
Description - <i>Description</i>	Plongeur lisse - <i>Smooth pin</i>
Matériau - <i>Material</i>	Acier inoxydable - <i>Stainless steel</i>
Dimensions - <i>Dimensions</i>	A = 46 mm / B = 55 mm M10
Compatibilité - <i>Compatibility</i>	XA10P-2CR, XA10P-1LI

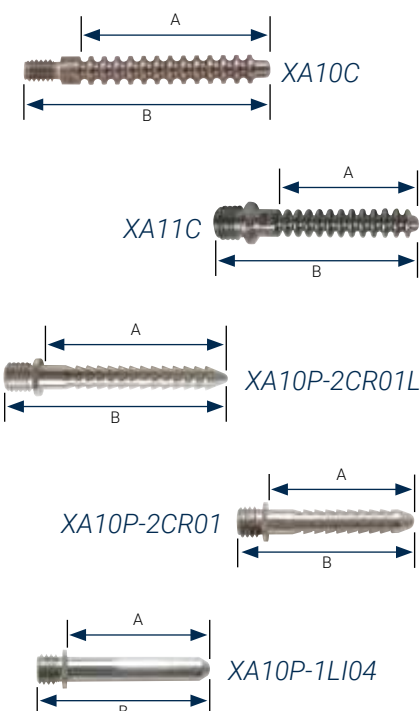

EMBOÎTURE ET CONFORT DU MOIGNON

SOCKET & STUMP COMFORT

Système REVO® REVO® system



EFFET DE LEVIER



SIMPLICITÉ DE MISE EN ŒUVRE



DOUBLE SYSTÈME DE BLOCAGE ET STOCKAGE DE LA CORDELETTE



RevoLock®

Le système RevoLock® offre une solution de faible encombrement alliant les avantages d'un mécanisme d'accrochage à plongeur et la facilité d'utilisation des systèmes à cordelette.

Il suffit au patient de tourner le bouton pour chausser facilement sa prothèse, verrouiller le système et stocker la cordelette.



Revolock® BOA V2

Réf. XRL3000-220



Kit RevoLock®

Référence	XRL31000	XRL30107	XRL30007
Description - Description	Gabarit de montage pour RevoLock®	Kit complet RevoLock® pour une emboîture stratifiée Montage sur ancre Possibilité d'utiliser une épargne de thermoformage : XPK3000K	Kit complet RevoLock® pour emboîture définitive stratifiée Montage sur adaptateurs pyramidaux Gabarit XRL31000 obligatoire pour la fabrication
Composition Composition			
Compatibilité - Compatibility	RevoLock® cordelette XRL30007	Manchon accrochage distal M10	
Conditionnement - Packaging	Gabarit complet	Un kit complet par sachet	



CLICK MEDICAL

RevoFit®

La gamme de solutions RevoFit® permet la réalisation d'emboîture prothétique ajustable.

Le système Revo®, une fois mis en place, autorise une totale liberté d'ajustement du volume de l'emboîture de façon simple et précise pour l'utilisateur.

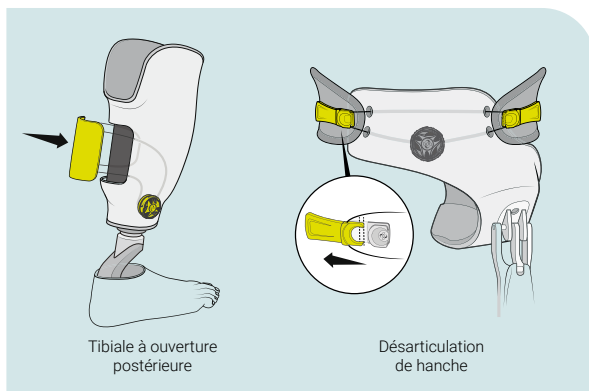

Référence	XRF20007
Description - Description	Kit complet RevoFit® pour une emboîture définitive stratifiée
Composition Composition	<p>Kit complet RevoFit®</p>
Conditionnement Packaging	Un kit complet par sachet

RevoSurface®

La gamme de solutions RevoSurface® permet la réalisation d'emboîture prothétique d'entraînement ajustable.

Le système permet de valider le principe du Click Medical® avec le patient lors de la rééducation ou lors de la fabrication d'une nouvelle emboîture.

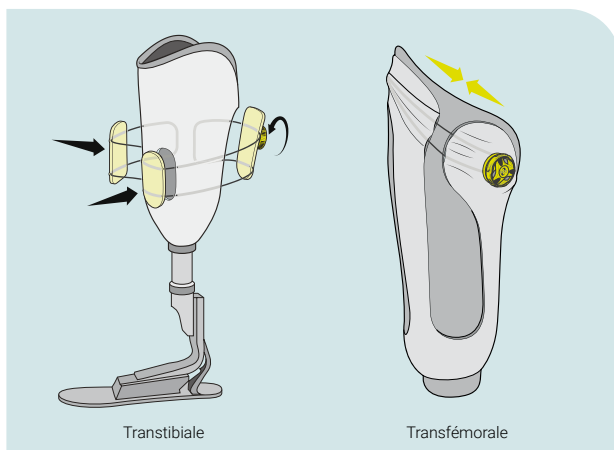

Référence	XRS10007
Description - Description	Kit complet RevoSurface® pour emboîture d'essai thermoplastique
Composition Composition	<p>Kit complet RevoSurface®</p>
Conditionnement Packaging	Un kit complet par sachet

